

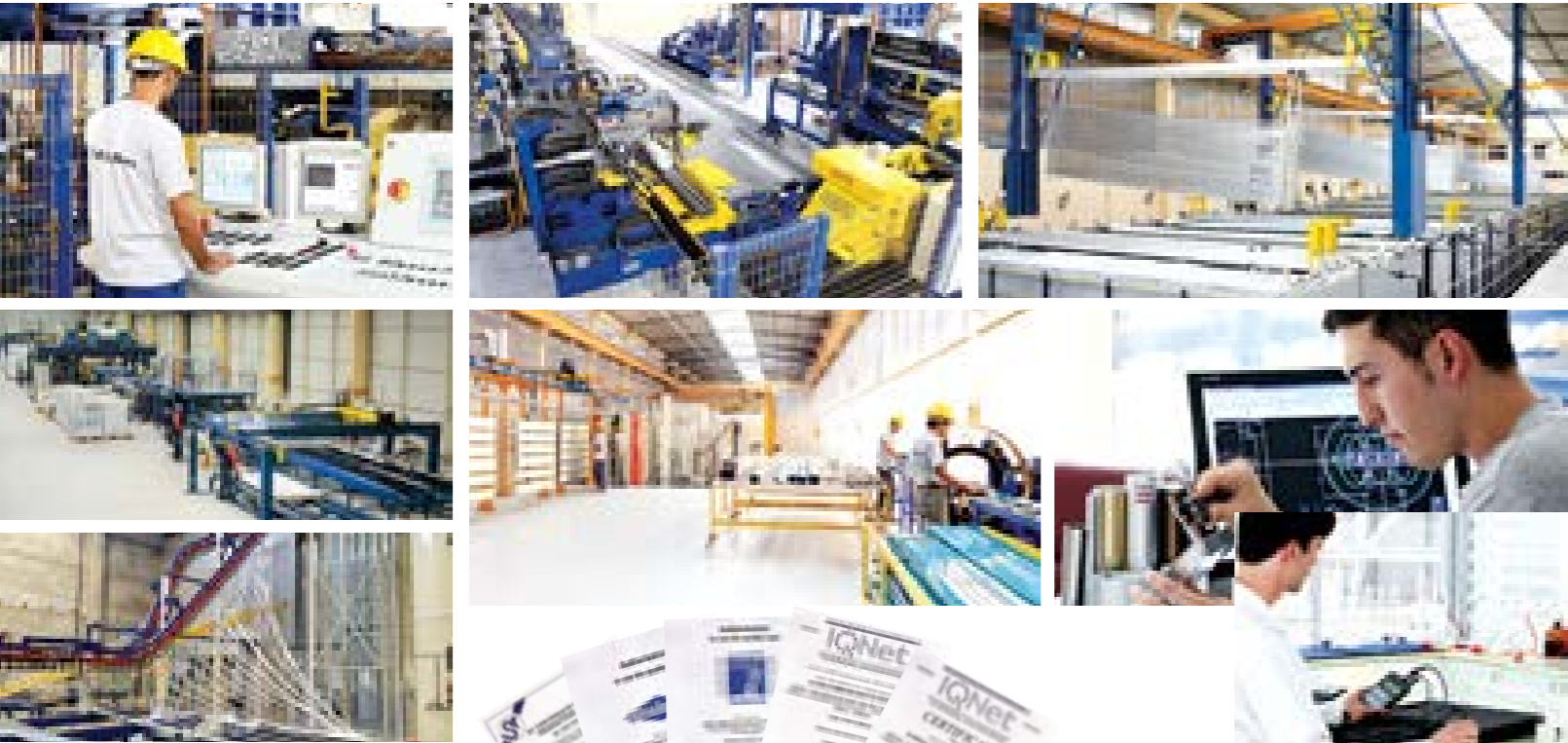

SINCE 1983



Ulusan'ın hikâyesi 1983 yılında demir doğrama ve alüminyum doğrama ile başladı. 1990 yılından itibaren sektöre alüminyum profil ve aksesuar satışı ile hizmete devam eden ULUSAN, 1998 yılında kurmuş olduğu elektrostatik toz boya tesisi ile sanayileşme alanında ilk adımını attı. 24 yıllık satış ve pazarlama deneyimi ile 2007 de 1750 tonluk 7" SMS pres 2011 de 8" SMS 2750 ton press ve 2015 de 7" SMS 2000 ton pres yatırımı ile beraber, OMAW-TURLA Extrüzyon hattı yatırımı ve reçete kontrollü karıştırma sistemine sahip ilk kompozit panel üretim hattı yatırımlarını tamamladı. 2018 yılında Türkiye'de ilk pinç valf sistemi ile çalışan, stabil boya kalınlığı sağlayan dikey boya tesisi yatırımı tamamladı. 2018 yılında son teknoloji dökme mineral dolgu yöntemi (hazır dolgu laminasyon değildir) ile çalışan A2 (A2-s1,d0) yanmaz kompozit panel hattı yatırımlarını da gerçekleştirerek Anadolu'nun en büyük, Türkiye'de ve Avrupa'da faaliyet gösteren sayılı üreticilerinden biri haline geldi. 55000 m² si kapalı olmak üzere 85000 m² alanda kurulu entegre tesiste, üretim aşamalarının tamamına yakını tam otomatik makinelerle kontrol ediliyor. Önce insan prensibinden hareketle ana proses ve ara proseslerde çalışanların güvenliğini ve ürün kalitesini olumlu etkileyecek tüm kalite uygulamalarını ISO 9001 – OHSAS 18001 güvence sistemi ile denetim altına alan ULUSAN, alüminyum üretim tesisleri içinde en iyiler arasında yer almanın haklı gururunu yaşıyor.

Ulusan's story began in 1983 with aluminium and iron joinery .Since 1990, Ulusan continued to serve with sale of aluminium profile and accessoires in this sector. In 1998 took the first step in the industrialization field by setting up the plant of electrostatic powder paint.Ulusan started to manufacture aluminium profiles with the investment of 1750-tons 7" SMS press together with OMAV-TURLA Extrusion line in 2007. Having added 2500 tons 8" SMS press together with 7 " SMS press along with composite panel production line in 2015. Operating with the first pinch facility enabling stable coating thickness. Mineral filling method art cast in 2018(not prepared filling lamination) operated A2(A2-s1,d0) fireproof composite panel performing in line investment has become the biggest Anatolia and one of the most respectable production companies functioning in Turkey and Europe.Almost the entire production processes are controlled by fully automatic machines. The total production area is 85.000 m² ,55.000 m² which are covered. Acting with the principle "Human is First" ,Ulusan is proud of having one of the best aluminium production plants taking all of the quality control procedures with "ISO 9001-OHSAS 18001 Assurance System" that positively increases the safety of employees.

بدأت حكاية شركتنا في العام ٢٨٩١ بتأسيس مقاطع الشبابيك والابواب ، ثم في العام ١٩٩٠ بدأنا ببيع مقاطع الألمنيوم واكسسواراتها وفي عام ١٩٩٨ بدأنا أولى خطوات التصنيع بإنشاء خط الدهان الكترول ستاتيک ، وبعد تجربة طويلة لمدة ٢٤ عاما في البيع والشراء أسسنا أول خط سحب الألمنيوم في العام ٢٠٠٧ من شركة س م س الألمانية حجم ٧ انش واستطاعة انتاجية ١٧٥٠ طن في العام ، ثم في العام ٢٠١١ تم إنشاء خط السحب الثاني حجم ٨ انش وطاقة انتاجية ٢٧٥٠ طن ، وفي العام ٢٠١٥ تم إنشاء الخط الثالث بطاقة ٢٠٠٠طن. و أسسنا بالتعاون مع شركة (اوامو ترلا) خط انتاج الالکوبوند او الکووموسيت بانل الاول من نوعه حيث يمكننا انتاج اصناف مختلفة نصف مضادة للحريق وغير مضادة للحريق . وفي نهاية العام ٢٠١٨ سننتهي من إنشاء خط الدهان العمودي الاول من نوعه في تركيا وايضا خط انتاج الکووموسيت بانل مضاد للحريق من نوع (A2) . بهذا يكون معلنا الاكبر من نوعه في منطقة الاناضول وله وجود فعال في تركيا واوربا بمساحة مغلقة ٥٥٠٠٠ متر مربع ومساحة اجمالية ٨٥٠٠٠ متر مربع وياتنتاج اوتوماتيكي بشكل شبه كامل . منذ بداية معملنا كان العامل البشري له الاولوية من حيث الخبرة ونوعية العمل وايضا عامل الجودة له اهمية كبرى حيث حصلنا على شهادة الايزو ٩٠٠١ للجودة وسلامة العمل ، وبهذه المعايير يضمن معملنا مكاتنه من بين افضل معامل الألمنيوم واكثرها جودة حول العالم .



GÖRSEL GELECEK



 **ULUSAN**[®]
aluminium profiles technology

AG 40 GOLD SERİSİ
BALKON CAMLAMA SİSTEMİ

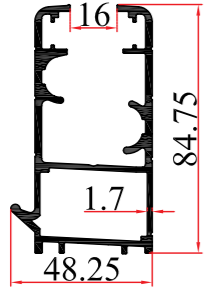

KALIP NO
MOLD NUMBER
رقم القالب **3900** **AĞIRLIK
WEIGHT
الوزن** **1,824**
kg/mt

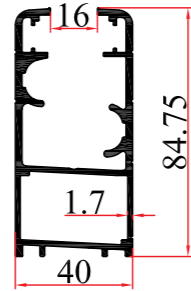

KALIP NO
MOLD NUMBER
رقم القالب **3901** **AĞIRLIK
WEIGHT
الوزن** **1,746**
kg/mt

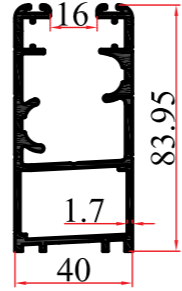

KALIP NO
MOLD NUMBER
رقم القالب **3973** **AĞIRLIK
WEIGHT
الوزن** **1,723**
kg/mt

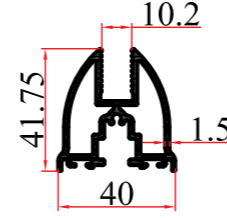

KALIP NO
MOLD NUMBER
رقم القالب **3899** **AĞIRLIK
WEIGHT
الوزن** **0,929**
kg/mt

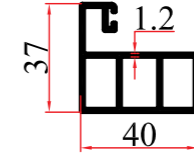

KALIP NO
MOLD NUMBER
رقم القالب **3876** **AĞIRLIK
WEIGHT
الوزن** **0,623**
kg/mt

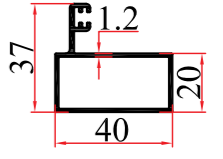

KALIP NO
MOLD NUMBER
رقم القالب **3788** **AĞIRLIK
WEIGHT
الوزن** **0,498**
kg/mt

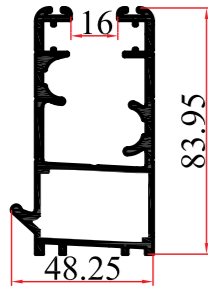

KALIP NO
MOLD NUMBER
رقم القالب **3974** **AĞIRLIK
WEIGHT
الوزن** **1,799**
kg/mt

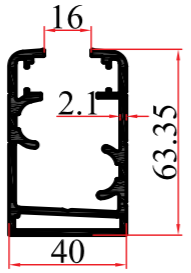

KALIP NO
MOLD NUMBER
رقم القالب **3761** **AĞIRLIK
WEIGHT
الوزن** **1,460**
kg/mt

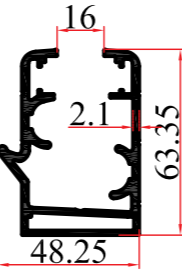

KALIP NO
MOLD NUMBER
رقم القالب **3762** **AĞIRLIK
WEIGHT
الوزن** **1,520**
kg/mt

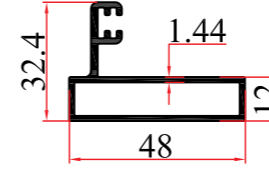

KALIP NO
MOLD NUMBER
رقم القالب **3764** **AĞIRLIK
WEIGHT
الوزن** **0,435**
kg/mt

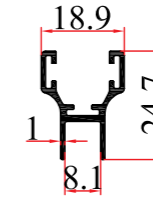

KALIP NO
MOLD NUMBER
رقم القالب **3765** **AĞIRLIK
WEIGHT
الوزن** **0,226**
kg/mt

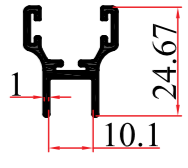

KALIP NO
MOLD NUMBER
رقم القالب **3982** **AĞIRLIK
WEIGHT
الوزن** **0,246**
kg/mt

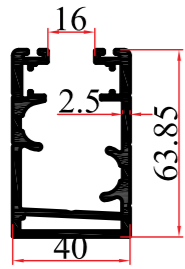

KALIP NO
MOLD NUMBER
رقم القالب **3975** **AĞIRLIK
WEIGHT
الوزن** **1,680**
kg/mt

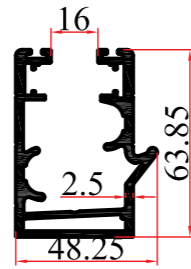

KALIP NO
MOLD NUMBER
رقم القالب **3976** **AĞIRLIK
WEIGHT
الوزن** **1,741**
kg/mt

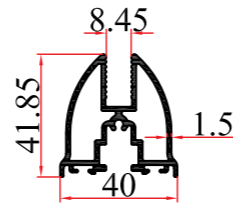

KALIP NO
MOLD NUMBER
رقم القالب **3763** **AĞIRLIK
WEIGHT
الوزن** **0,916**
kg/mt

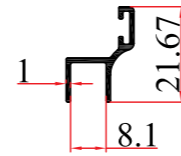

KALIP NO
MOLD NUMBER
رقم القالب **3766** **AĞIRLIK
WEIGHT
الوزن** **0,140**
kg/mt

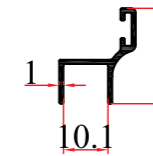

KALIP NO
MOLD NUMBER
رقم القالب **3983** **AĞIRLIK
WEIGHT
الوزن** **0,146**
kg/mt

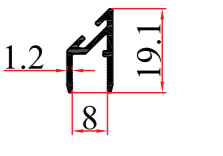

KALIP NO
MOLD NUMBER
رقم القالب **3775** **AĞIRLIK
WEIGHT
الوزن** **0,141**
kg/mt

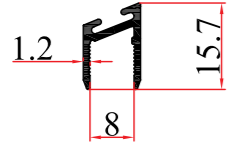

KALIP NO
MOLD NUMBER
رقم القالب **3776** AĞIRLIK
WEIGHT
الوزن **0,126**
kg/mt

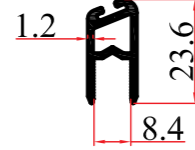

KALIP NO
MOLD NUMBER
رقم القالب **3807** AĞIRLIK
WEIGHT
الوزن **0,224**
kg/mt

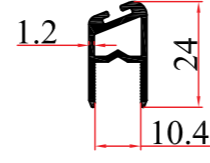

KALIP NO
MOLD NUMBER
رقم القالب **3985** AĞIRLIK
WEIGHT
الوزن **0,254**
kg/mt



MODEL NO
MODEL NUMBER
رقم القالب **GLD401** Zamak Düz
Zamak Flat

kutu adedi/pcs per box/رقم القالب: 200



MODEL NO
MODEL NUMBER
رقم القالب **GLD402** Zamak Parklı
Zamak Divisional

kutu adedi/pcs per box/رقم القالب: 200



MODEL NO
MODEL NUMBER
رقم القالب **GLD403** Plastik Teker Düz
Plastic Flat Wheel

kutu adedi/pcs per box/رقم القالب: 200

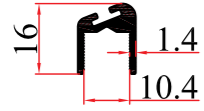

KALIP NO
MOLD NUMBER
رقم القالب **3984** AĞIRLIK
WEIGHT
الوزن **0,192**
kg/mt

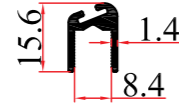

KALIP NO
MOLD NUMBER
رقم القالب **3808** AĞIRLIK
WEIGHT
الوزن **0,165**
kg/mt

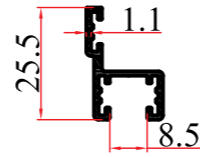

KALIP NO
MOLD NUMBER
رقم القالب **3878** AĞIRLIK
WEIGHT
الوزن **0,213**
kg/mt



MODEL NO
MODEL NUMBER
رقم القالب **GLD404** Plastik Teker Parklı
Plastic Divisional Wheel

kutu adedi/pcs per box/رقم القالب: 200

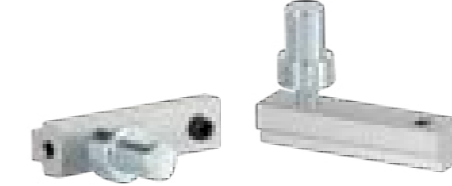

MODEL NO
MODEL NUMBER
رقم القالب **GLD405** Alt Üst Pim
Upside Down Pin

kutu adedi/pcs per box/رقم القالب: 50



MODEL NO
MODEL NUMBER
رقم القالب **GLD406** Kilit Takımı
Lock Set

kutu adedi/pcs per box/رقم القالب: 60

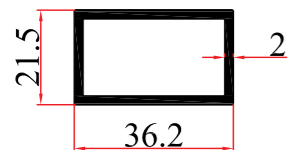

KALIP NO
MOLD NUMBER
رقم القالب **3902** AĞIRLIK
WEIGHT
الوزن **0,580**
kg/mt

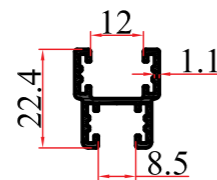

KALIP NO
MOLD NUMBER
رقم القالب **3877** AĞIRLIK
WEIGHT
الوزن **0,260**
kg/mt

KALIP NO
MOLD NUMBER
رقم القالب ----- AĞIRLIK
WEIGHT
الوزن -----
kg/mt



MODEL NO
MODEL NUMBER
رقم القالب **GLD407** Teker Çıkış Yuvası
Wheel Exit Frame

kutu adedi/pcs per box/رقم القالب: 50

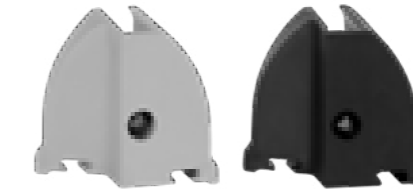

MODEL NO
MODEL NUMBER
رقم القالب **GLD408** Köşe Bitim Kapağı
Corner End Cover

kutu adedi/pcs per box/رقم القالب: 100

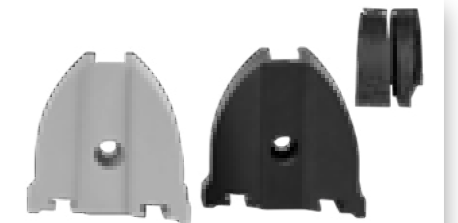

MODEL NO
MODEL NUMBER
رقم القالب **GLD409** Düz Baza Kapağı
Flat Base Corner

kutu adedi/pcs per box/رقم القالب: 150

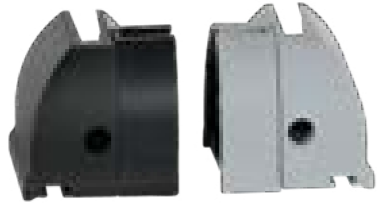

MODEL NO
MODEL NUMBER
رقم القالب **GLD410** 90° Baza Kapağı
90° Base Cover

kutu adedi/pcs per box/رقم القالب : 100



MODEL NO
MODEL NUMBER
رقم القالب **GLD411** 135° Baza Kapağı
135° Base Cover

kutu adedi/pcs per box/رقم القالب : 160



MODEL NO
MODEL NUMBER
رقم القالب **GLD412** Oval Baza Kapağı
Oval Base Cover

kutu adedi/pcs per box/رقم القالب : 160



MODEL NO
MODEL NUMBER
رقم القالب **GLD419** Park Sabitleme
Park Stabilization

kutu adedi/pcs per box/رقم القالب : 100



MODEL NO
MODEL NUMBER
رقم القالب **GLD420** Teker Çıkış Kapağı
Wheel Exit Frame

kutu adedi/pcs per box/رقم القالب : 80



MODEL NO
MODEL NUMBER
رقم القالب **GLD421** Kasa Birleştirme Takoğu
Case Connection Wedge

kutu adedi/pcs per box/رقم القالب : 100

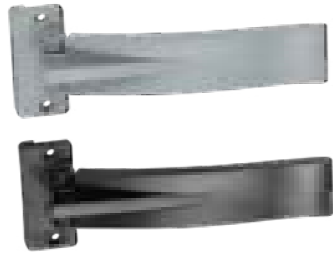

MODEL NO
MODEL NUMBER
رقم القالب **GLD413** Deve Boynu
Goose Neck

kutu adedi/pcs per box/رقم القالب : 10



MODEL NO
MODEL NUMBER
رقم القالب **GLD414** 1'Li Park
Single Stopper

kutu adedi/pcs per box/رقم القالب : 100



MODEL NO
MODEL NUMBER
رقم القالب **GLD415** 3'Li Park
Triple Stopper

kutu adedi/pcs per box/رقم القالب : 100



MODEL NO
MODEL NUMBER
رقم القالب **GLD422** Kasa Birleştirme Takoğu
Case Connection Wedge

kutu adedi/pcs per box/رقم القالب : 50

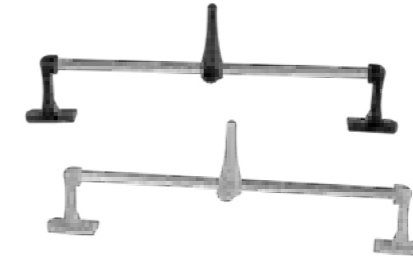

MODEL NO
MODEL NUMBER
رقم القالب **GLD423** Kanat Stoplama
Wing Stopper

kutu adedi/pcs per box/رقم القالب : 10



MODEL NO
MODEL NUMBER
رقم القالب **GLD424** Cam Armut Tutucu
Glass Holder

kutu adedi/pcs per box/رقم القالب : 200



MODEL NO
MODEL NUMBER
رقم القالب **GLD416** 5'Li Park
Quinary Stopper

kutu adedi/pcs per box/رقم القالب : 100



MODEL NO
MODEL NUMBER
رقم القالب **GLD417** 7'Li Park
Septette Stopper

kutu adedi/pcs per box/رقم القالب : 100



MODEL NO
MODEL NUMBER
رقم القالب **GLD418** 9'Li Park
Nine Up Stopper

kutu adedi/pcs per box/رقم القالب : 100

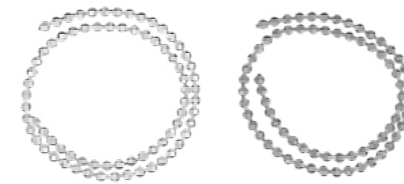

MODEL NO
MODEL NUMBER
رقم القالب **GLD425** Boncuklu İp
Beady Rope

kutu adedi/pcs per box/رقم القالب : 350



MODEL NO
MODEL NUMBER
رقم القالب **GLD44** Kanat Kıl Fital(800)
Wing Wick Hairy

kutu adedi/pcs per box/رقم القالب : 160



MODEL NO
MODEL NUMBER
رقم القالب **GLD45** Kanat Kıl Fital(1200)
Wing Wick Hairy

kutu adedi/pcs per box/رقم القالب : 160



MODEL NO
MODEL NUMBER
رقم الغالب **GLD46** Kanat Kıl Fitol(1500)
Wing Wick Hairy

kutu adedi/pcs per box/رقم الغالب : 160



MODEL NO
MODEL NUMBER
رقم الغالب **GLD47** Sürme Kıl Fitol
Sliding Wicky Hairy

kutu adedi/pcs per box/رقم الغالب : 160



MODEL NO
MODEL NUMBER
رقم الغالب **UBC01** P.U Mastik
P U Mastik

kutu adedi/pcs per box/رقم الغالب : 160



MODEL NO
MODEL NUMBER
رقم الغالب **UBC31** Yeşil Bant
Green Band

kutu adedi/pcs per box/رقم الغالب : 50

MODEL NO
MODEL NUMBER
رقم الغالب -----

kutu adedi/pcs per box/رقم الغالب : --

MODEL NO
MODEL NUMBER
رقم الغالب -----

kutu adedi/pcs per box/رقم الغالب : ---

MODEL NO
MODEL NUMBER
رقم الغالب -----

kutu adedi/pcs per box/رقم الغالب : ---

MODEL NO
MODEL NUMBER
رقم الغالب -----

kutu adedi/pcs per box/رقم الغالب : ---

MODEL NO
MODEL NUMBER
رقم الغالب -----

kutu adedi/pcs per box/رقم الغالب : ---



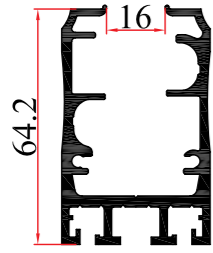

KALIP NO
MOLD NUMBER
رقم القالب **2140** AĞIRLIK
WEIGHT
الوزن **1,717**
kg/mt

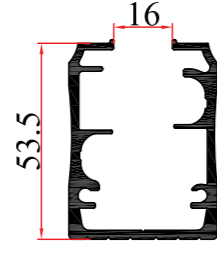

KALIP NO
MOLD NUMBER
رقم القالب **2130** AĞIRLIK
WEIGHT
الوزن **1,314**
kg/mt

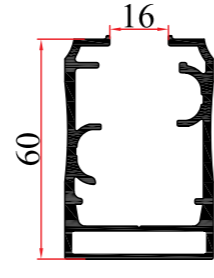

KALIP NO
MOLD NUMBER
رقم القالب **2145** AĞIRLIK
WEIGHT
الوزن **1,363**
kg/mt

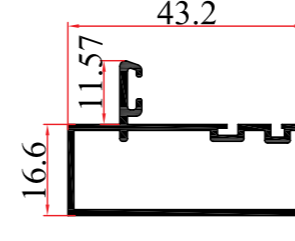

KALIP NO
MOLD NUMBER
رقم القالب **2144** AĞIRLIK
WEIGHT
الوزن **0,445**
kg/mt

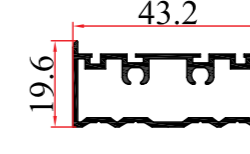

KALIP NO
MOLD NUMBER
رقم القالب **2132** AĞIRLIK
WEIGHT
الوزن **0,478**
kg/mt

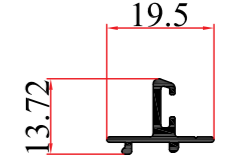

KALIP NO
MOLD NUMBER
رقم القالب **2133** AĞIRLIK
WEIGHT
الوزن **0,132**
kg/mt

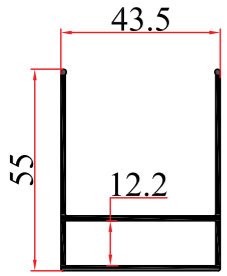

KALIP NO
MOLD NUMBER
رقم القالب **2143** AĞIRLIK
WEIGHT
الوزن **0,680**
kg/mt

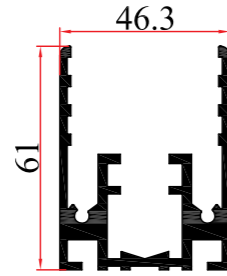

KALIP NO
MOLD NUMBER
رقم القالب **2138** AĞIRLIK
WEIGHT
الوزن **1,785**
kg/mt

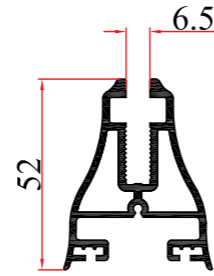

KALIP NO
MOLD NUMBER
رقم القالب **2135** AĞIRLIK
WEIGHT
الوزن **1,118**
kg/mt

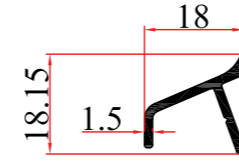

KALIP NO
MOLD NUMBER
رقم القالب **3980** AĞIRLIK
WEIGHT
الوزن **0,119**
kg/mt

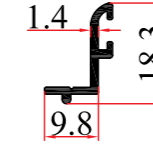

KALIP NO
MOLD NUMBER
رقم القالب **382** AĞIRLIK
WEIGHT
الوزن **0,170**
kg/mt

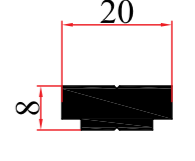

KALIP NO
MOLD NUMBER
رقم القالب **2139** AĞIRLIK
WEIGHT
الوزن **0,394**
kg/mt

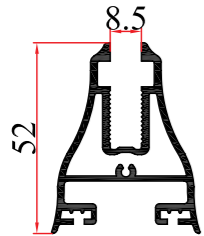

KALIP NO
MOLD NUMBER
رقم القالب **2134** AĞIRLIK
WEIGHT
الوزن **1,069**
kg/mt

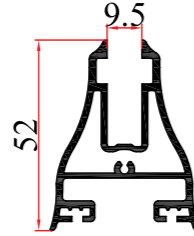

KALIP NO
MOLD NUMBER
رقم القالب **2131** AĞIRLIK
WEIGHT
الوزن **1,029**
kg/mt

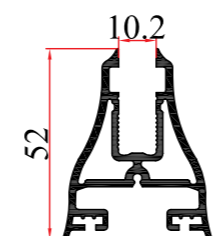

KALIP NO
MOLD NUMBER
رقم القالب **2141** AĞIRLIK
WEIGHT
الوزن **1,131**
kg/mt

KALIP NO
MOLD NUMBER
رقم القالب ----- AĞIRLIK
WEIGHT
الوزن -----
kg/mt

KALIP NO
MOLD NUMBER
رقم القالب ----- AĞIRLIK
WEIGHT
الوزن -----
kg/mt

KALIP NO
MOLD NUMBER
رقم القالب ----- AĞIRLIK
WEIGHT
الوزن -----
kg/mt



MODEL NO
MODEL NUMBER
رقم القالب **UBC005** Normal Teker(Krom)
Normal Wheel Chrome

kutu adedi/pcs per box/الغالب : 50



MODEL NO
MODEL NUMBER
رقم القالب **UBC006** Yarıklı Teker(Krom)
Slotted Wheel Chrome

kutu adedi/pcs per box/الغالب : 50

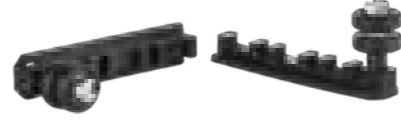

MODEL NO
MODEL NUMBER
رقم القالب **UBC103** Gizli Klavuz(Krom)
Hidden Guide

kutu adedi/pcs per box/الغالب : 50



MODEL NO
MODEL NUMBER
رقم القالب **UBC106** Klavuz Pimi
Guide Pin

kutu adedi/pcs per box/الغالب : 50



MODEL NO
MODEL NUMBER
رقم القالب **UBC034** Kanat Tutamağı
Wing Handle

kutu adedi/pcs per box/الغالب : 50



MODEL NO
MODEL NUMBER
رقم القالب **UBC102** Lüks Kilit Takımı
Luxury Lock Set

kutu adedi/pcs per box/الغالب : 50



MODEL NO
MODEL NUMBER
رقم القالب **UBC205** Normal Teker(Pls)
Normal Wheel

kutu adedi/pcs per box/الغالب : 50



MODEL NO
MODEL NUMBER
رقم القالب **UBC206** Yarıklı Teker(Pls)
Slotted Wheel

kutu adedi/pcs per box/الغالب : 50

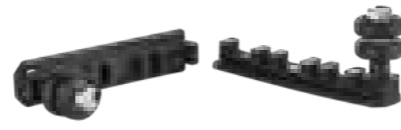

MODEL NO
MODEL NUMBER
رقم القالب **UBC203** Gizli Klavuz(Pls)
Hidden Guide

kutu adedi/pcs per box/الغالب : 50



MODEL NO
MODEL NUMBER
رقم القالب **UBC100** Teker Çıkışı(Alt)
Wheel Exit Lower

kutu adedi/pcs per box/الغالب : 50



MODEL NO
MODEL NUMBER
رقم القالب **UBC101** Teker Çıkışı(Üst)
Wheel Exit Upper

kutu adedi/pcs per box/الغالب : 50

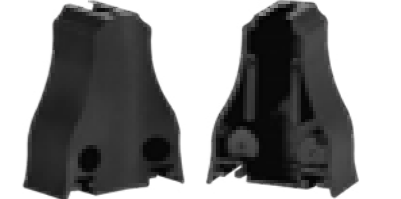

MODEL NO
MODEL NUMBER
رقم القالب **UBC104** Kilit Kapağı(Alt)
Lock Cover Lower

kutu adedi/pcs per box/الغالب : 50



MODEL NO
MODEL NUMBER
رقم القالب **UBC007** Mentşe Takımı
Hinge Set

kutu adedi/pcs per box/الغالب : 50

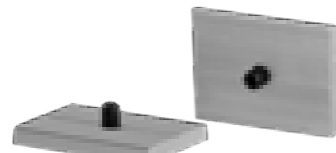

MODEL NO
MODEL NUMBER
رقم القالب **UBC107** Alüminyum Stoper
Aluminum Stopper

kutu adedi/pcs per box/الغالب : 50



MODEL NO
MODEL NUMBER
رقم القالب **UBC108** Kasa Ayar Vidası
Case Adjustment Screw

kutu adedi/pcs per box/الغالب : 50

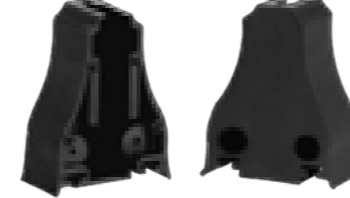

MODEL NO
MODEL NUMBER
رقم القالب **UBC105** Kilit Kapağı(Üst)
Lock Cover Upper

kutu adedi/pcs per box/الغالب : 50



MODEL NO
MODEL NUMBER
رقم القالب **UBC111** Alın Kapağı Orta Sol
Face Cover Middle Left

kutu adedi/pcs per box/الغالب : 50

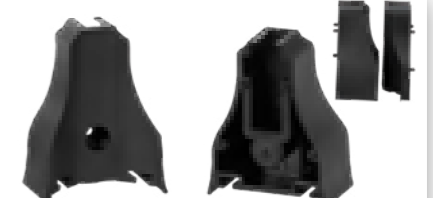

MODEL NO
MODEL NUMBER
رقم القالب **UBC112** Alın Kapağı Orta Sağ
Face Cover Middle Right

kutu adedi/pcs per box/الغالب : 50



MODEL NO
MODEL NUMBER
رقم القالب **UBC113** Çarpma Kapak Alın
Face Cover

kutu adedi/pcs per box/رقم القالب : 50



MODEL NO
MODEL NUMBER
رقم القالب **UBC114** Çarpma Kanat Alın
Karşılığı
Face Cover Counterpart

kutu adedi/pcs per box/رقم القالب : 50

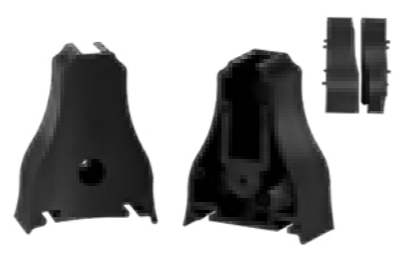

MODEL NO
MODEL NUMBER
رقم القالب **UBC115** Çarpma Kanat Alın
Face Cover

kutu adedi/pcs per box/رقم القالب : 50

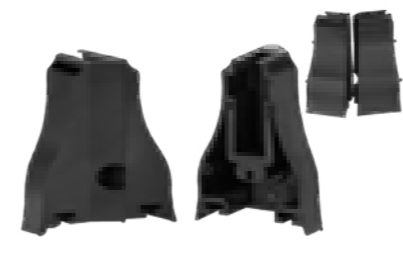

MODEL NO
MODEL NUMBER
رقم القالب **UBC122** 45° Dönüş(Sağ)
45° Turn Right

kutu adedi/pcs per box/رقم القالب : 50

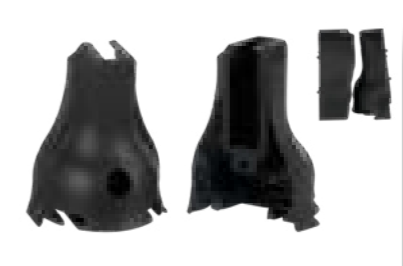

MODEL NO
MODEL NUMBER
رقم القالب **UBC123** 22,5°
Serbest Dönüş(Sol)
22.5° Turn Left

kutu adedi/pcs per box/رقم القالب : 50

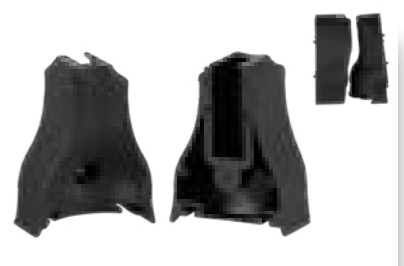

MODEL NO
MODEL NUMBER
رقم القالب **UBC124** 22,5°
Serbest Dönüş(Sağ)
22.5° Turn Right

kutu adedi/pcs per box/رقم القالب : 50

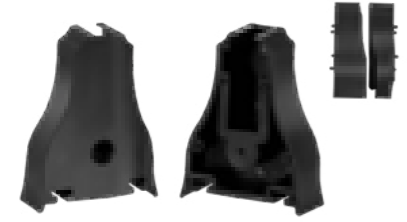

MODEL NO
MODEL NUMBER
رقم القالب **UBC116** Çarpma Kanat
Alın Karşılığı
Face Cover Counterpart

kutu adedi/pcs per box/رقم القالب : 50



MODEL NO
MODEL NUMBER
رقم القالب **UBC117** Mentşe Kanat
Alın Kapağı
Wing Hinge Face Cover

kutu adedi/pcs per box/رقم القالب : 50



MODEL NO
MODEL NUMBER
رقم القالب **UBC118** Mentşe Kanat
Alın Kapağı
Wing Hinge Face Cover

kutu adedi/pcs per box/رقم القالب : 50



MODEL NO
MODEL NUMBER
رقم القالب **UBC125** Bitiş Alın Kapağı
End Face Cover

kutu adedi/pcs per box/رقم القالب : 50



MODEL NO
MODEL NUMBER
رقم القالب **UBC026** Stoper Dayama
Stopper

kutu adedi/pcs per box/رقم القالب : 50



MODEL NO
MODEL NUMBER
رقم القالب **UBC035** Yan Dikme Plastiği
Side Beam Plastic

kutu adedi/pcs per box/رقم القالب : 50

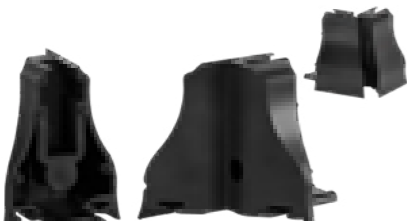

MODEL NO
MODEL NUMBER
رقم القالب **UBC119** 90° Dönüş(Sol)
90° Turn Left

kutu adedi/pcs per box/رقم القالب : 50

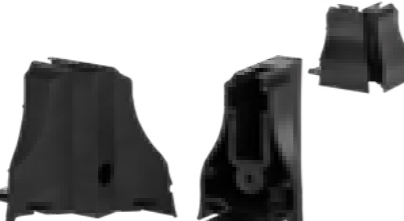

MODEL NO
MODEL NUMBER
رقم القالب **UBC120** 90° Dönüş(Sağ)
90° Turn Right

kutu adedi/pcs per box/رقم القالب : 50



MODEL NO
MODEL NUMBER
رقم القالب **UBC121** 45° Dönüş(Sol)
45° Turn Left

kutu adedi/pcs per box/رقم القالب : 50



MODEL NO
MODEL NUMBER
رقم القالب **UBC31** Yeşil Bant
Green Band

kutu adedi/pcs per box/رقم القالب : 50



MODEL NO
MODEL NUMBER
رقم القالب **GLD44** Kanat Kıl Fitol(800)
Wing Wick Hairy

kutu adedi/pcs per box/رقم القالب : 160



MODEL NO
MODEL NUMBER
رقم القالب **GLD45** Kanat Kıl Fitol(1200)
Wing Wick Hairy

kutu adedi/pcs per box/رقم القالب : 160



kutu adedi/pcs per box/رقم الغالب : 160



kutu adedi/pcs per box/رقم الغالب : 160



kutu adedi/pcs per box/رقم الغالب : 160



kutu adedi/pcs per box/رقم الغالب : 10



kutu adedi/pcs per box/رقم الغالب : 350



kutu adedi/pcs per box/رقم الغالب : 10



kutu adedi/pcs per box/رقم الغالب : ---



kutu adedi/pcs per box/رقم الغالب : ---



kutu adedi/pcs per box/رقم الغالب : ---

KAPAK CİNSİ	ALIN KAPAKLARI KULLANIM YÖNÜ				kapak içi ölçüleri sağ ve sol
	MENTEŞE TARAFI		AÇILIR TARAF		
	sağ kapak	sol kapak	sağ kapak	sol kapak	
MENTEŞE ALIN KAPAKLARI	UBC117	UBC 118	TAKILMAZ		13.5
ÇARPMA KANAT KİLİT ALIN KAPAĞI	UBC114	UBC 116	UBC 104	UBC 105	13.5
ÇARPMA KANAT ALIN KAPAĞI	UBC114	UBC 116	UBC 113	UBC 115	13.5
DÜZ ALIN KAPAKLARI	UBC111	UBC 111	UBC 112	UBC 112	13.5
90 DERECE DÖNÜŞ	UBC 120	UBC 119	UBC 120	UBC 119	13.5
45 DERECE DÖNÜŞ	UBC 122	UBC 121	UBC 122	UBC 121	13.5
22.5 DERECE SERBEST DÖNÜŞ	UBC 123	UBC 123	UBC 124	UBC 124	13.5

- 1- TÜM ALIN KAPAKLARININ ALÜMİNYUM İLE KAPAK İÇİ ARASI ÖLÇÜSÜ STANDART 13.5 mm'DİR.
- 2- CAM KASASI, CAMIN EN ÖLÇÜSÜNDEN 15 mm + 13 mm = 26 mm KISA KESİLECEKTİR.
- 3- CAM KASASI, CAMA TAM ORTALI OLARAK YAPIŞTIRILACAKTIR.
- 4- ALIN KAPAKLARI TÜM CAMLARIN HEPSİNDE ÜSTTEKİ TABLOYA GÖRE KULLANILIR.
- 5- TÜM KAPAKLAR 6 mm • 8 mm - 10 mm CAMLARIN HEPSİNE UYUMLUDUR.
- 6- GİZLİ KILAVUZ TEKERLEK SADECE HAREKETLİ CAMLARIN ÜSTÜNDE MENTEŞE YÖNÜNDE KULLANILIR. CAMIN ALTINA NORMAL YARIKLİ TEKER TAKILIR.

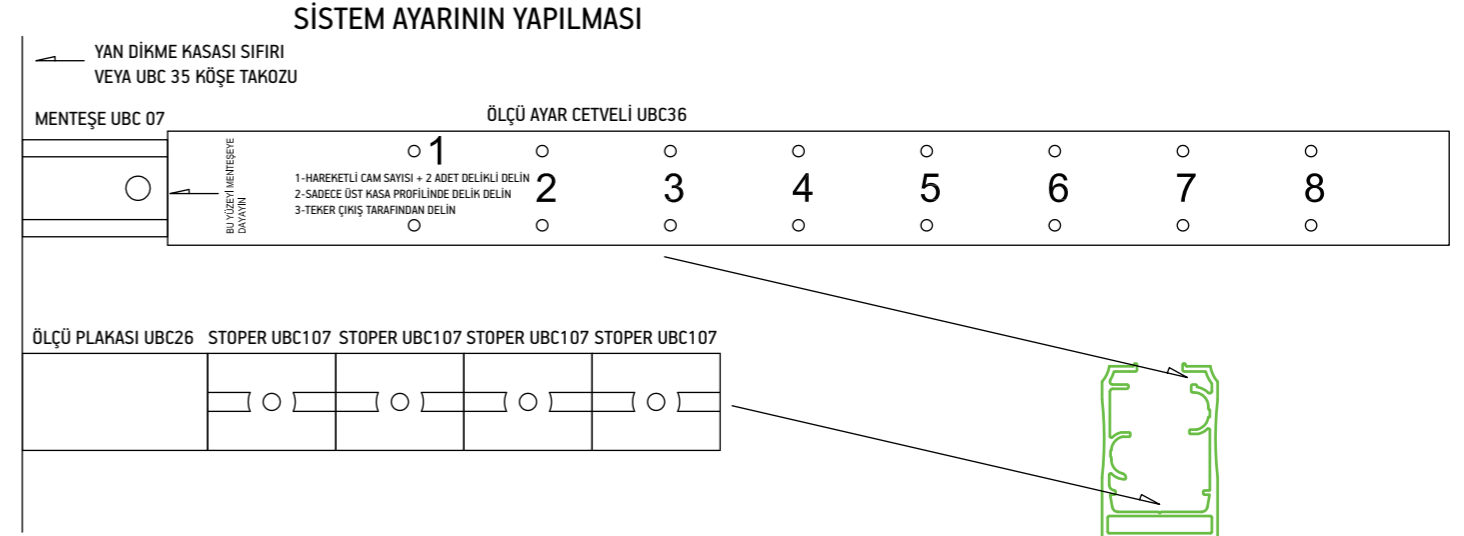

- 1- ÖLÇÜ AYAR PLAKASI ,YAN DİKME PROFİLİNE VEYA UBC 35 KÖŞE BİRLEŞTİRME TAKOZUNA SIFIR DEĞEĞEK ŞEKİLDE RAY KASASINA YERLEŞTİRİLECEKTİR. ALT VE ÜST KASAYA AYNI ŞEKİLDE UYGULAMA YAPILACAKTIR.
- 2- STOPERLER ÖLÇÜ AYAR PLAKASINA VE BİRBİRLERİNE DEĞEĞEK ŞEKİLDE HAREKETLİ CAM SAYISI KADAR RAY KASASINA DİZİLECEKTİR .ALT VE ÜST KASAYA AYNI ŞEKİLDE YAPILACAKTIR.
- 3- MENTEŞE, RAY KASASININ ÜSTÜNDE YER ALAN KANALA YAN DİKME PROFİLİNE SIFIR DEĞEĞEK ŞEKİLDE YERLEŞTİRİLECEKTİR. ALT VE ÜST KASAYA AYNI ŞEKİLDE YAPILACAKTIR.
- 4- GİZLİ KILAVUZ PİMLERİ SADECE ÜST RAY KASASINA TEKER ÇIKIŞ YÖNÜ TARAFINA TAKILACAKTIR. CETVEL ÜZERİNDEKİ TALİMATTA UYUN.
- 5- CAMLAR HAZIRLANIRKEN YARGILI TEKERLEKLER APARATLARIN SIFIRINA DAYANACAKTIR. (DÜZ, GİRİNTİ YADA ÇIKINTI)

TAKVİYELİ TEKER RAY KASISINDA CAM BOYUNUN HESAPLANMASI

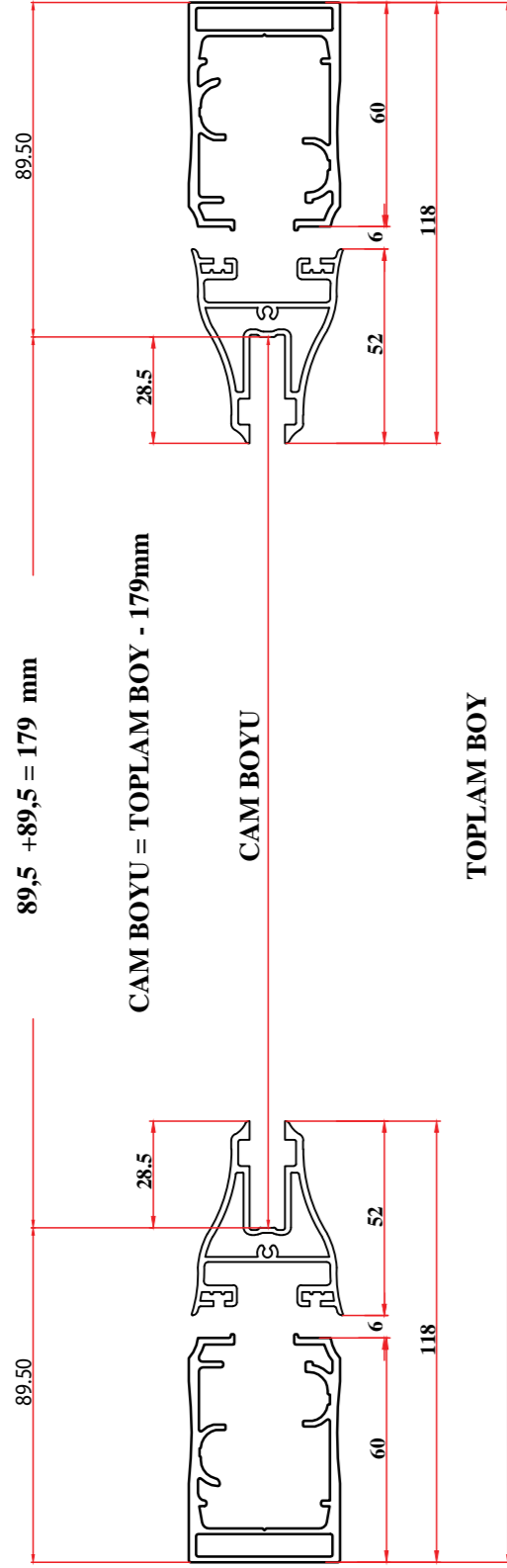

TEKER RAY KASISINDA CAM BOYUNUN HESAPLANMASI

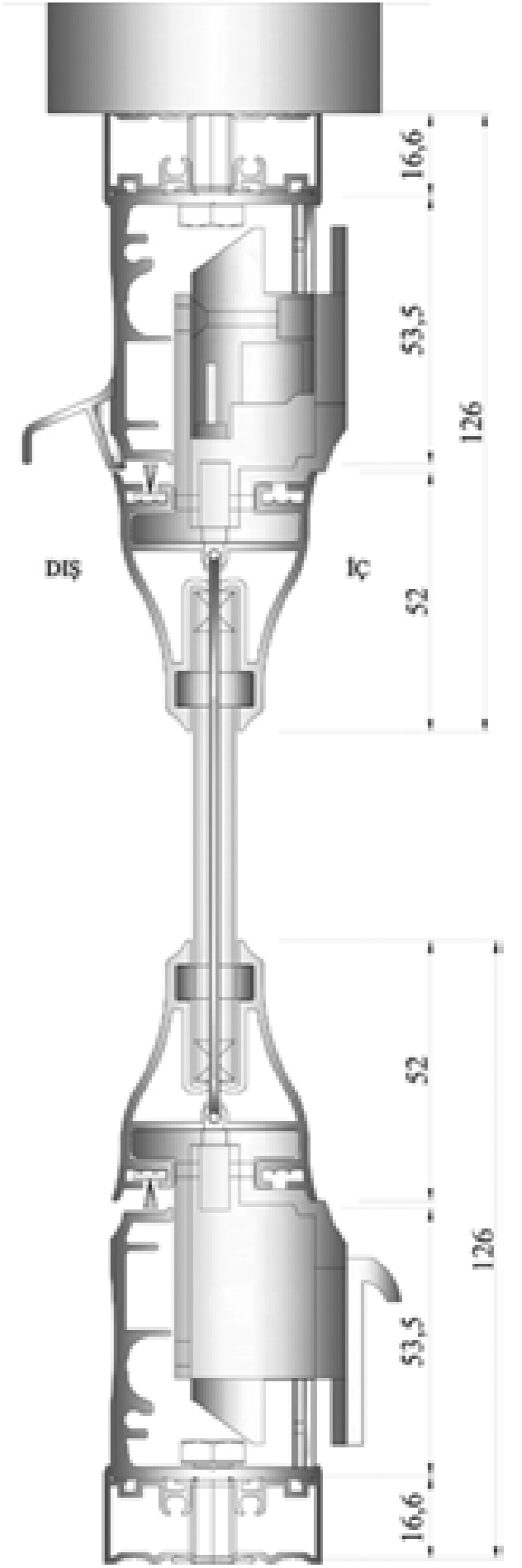
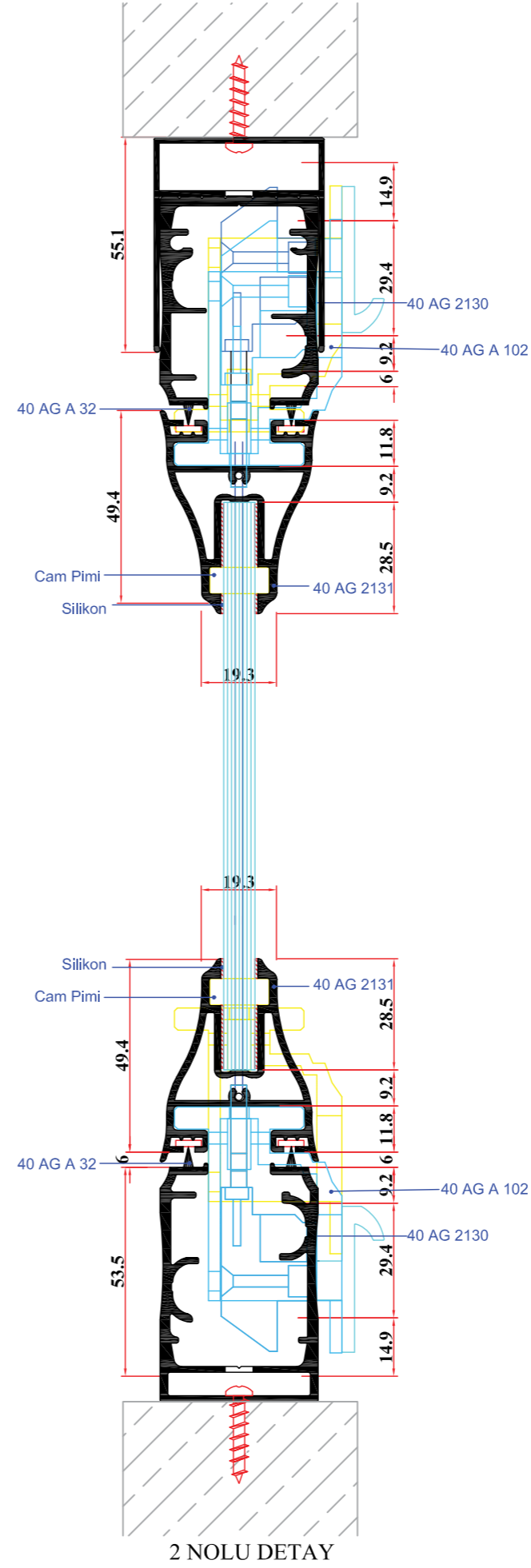
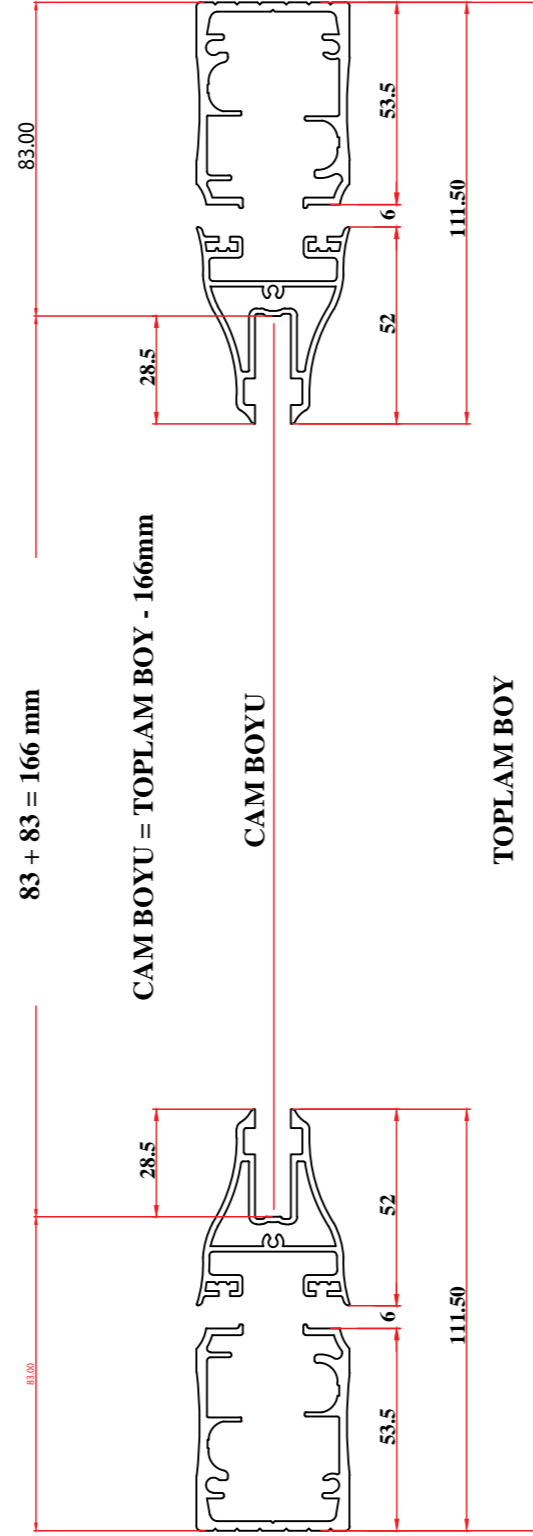

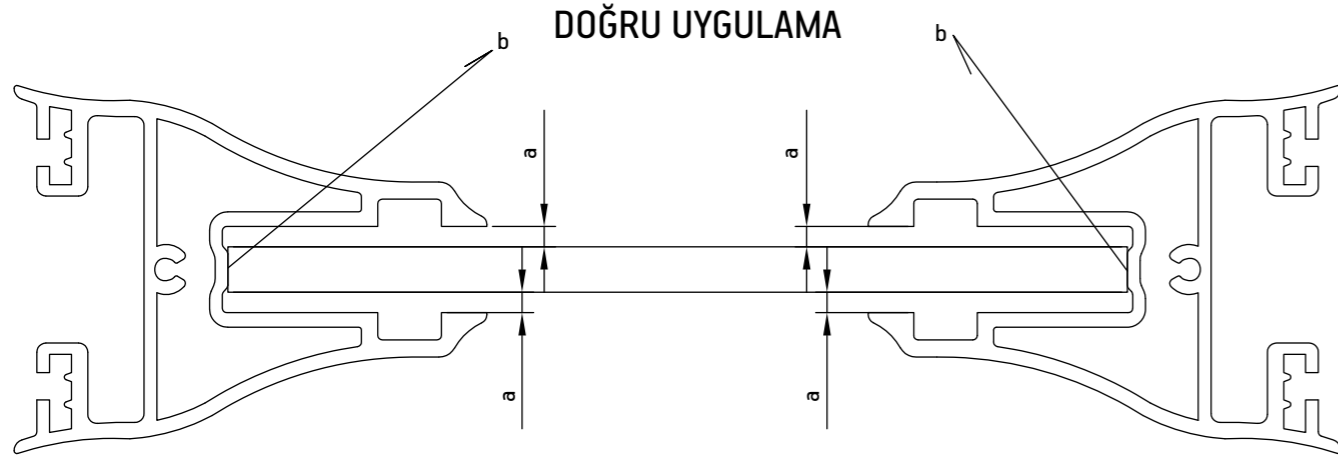

- 1- "A" ÖLÇÜLERİ EŞİT OLMALIDIR.
- 2- CAMIN ALTI PROFİL İÇİNE TAM TEMAS ETMELİDİR, "B" OLARAK İŞARETLENEN YER
- 3- PROFİL, CAMIN EN ÖLÇÜSÜNDEN 13+13=26 MM KÜÇÜK KESİLMELİ CAMIN TAM ORTASINA YAPIŞTIRILMALIDIR.
- 4- YAPIŞTIRMA SONRASI HER İKİ TARAFTADA NET 13 MM KALMALIDIR.
- 5- PROFİLLER BİRBİRİNE TAM PARALEL OLMALIDIR.
- 6- ALIN KAPAKLARI BİRBİRİ İLE SORUNSUZ ÖRTÜŞÜR.
- 7- CAM YAPIŞTRIMAK İÇİN ÖZEL APARAT SEHPASI YAPILMASI TAVSİYE EDİLMEKTEDİR.

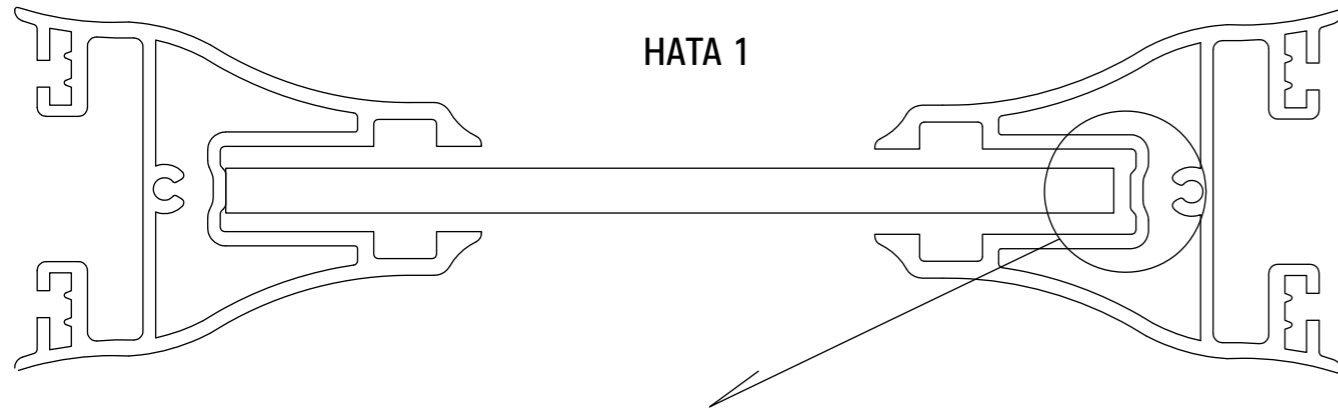

- 1- DİĞER CAMLAR İLE ÖLÇÜ FARKI MEYDANA GELİR
- 2- PROFİLLER BİRBİRİNE TAM PARALEL DURMUYOR.
- 3- KOMŞU CAMLAR İLE ALIN KAPAĞI DÜZGÜN ÖRTÜŞMEZ.

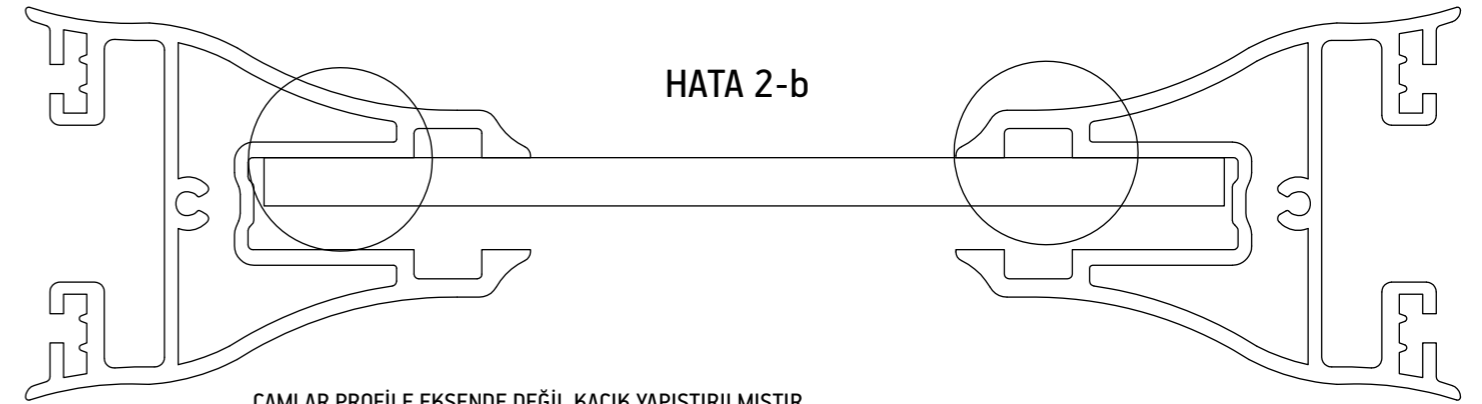
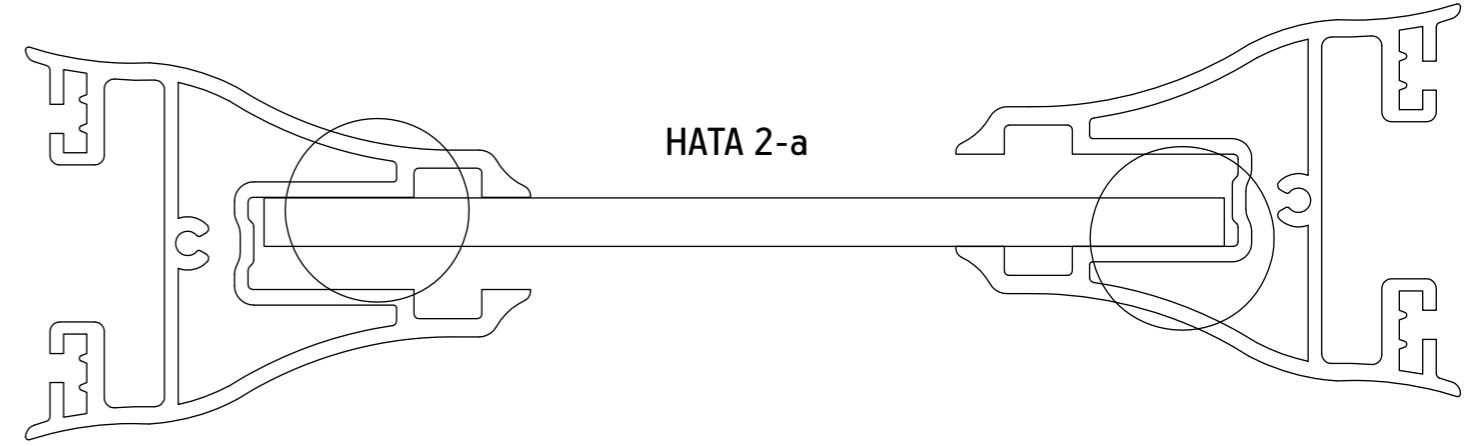

CAMLAR PROFİLE EKSENDE DEĞİL KAÇIK YAPIŞTIRILMIŞTIR.

- 1- KOMŞU CAMLAR İLE YÜZEY AYNI SEVİYEDE OLMUZ CONTA ÇALIŞMASINDA SORUN OLUR. HATA2-B
- 2- SİSTEMDE HAFİF KASINTILARA NEDEN OLUR. HATA2-A
- 3- KOMŞU CAMLAR İLE ALIN KAPAKLARI DÜZGÜN ÖRTÜŞMEZ. HATA2-A

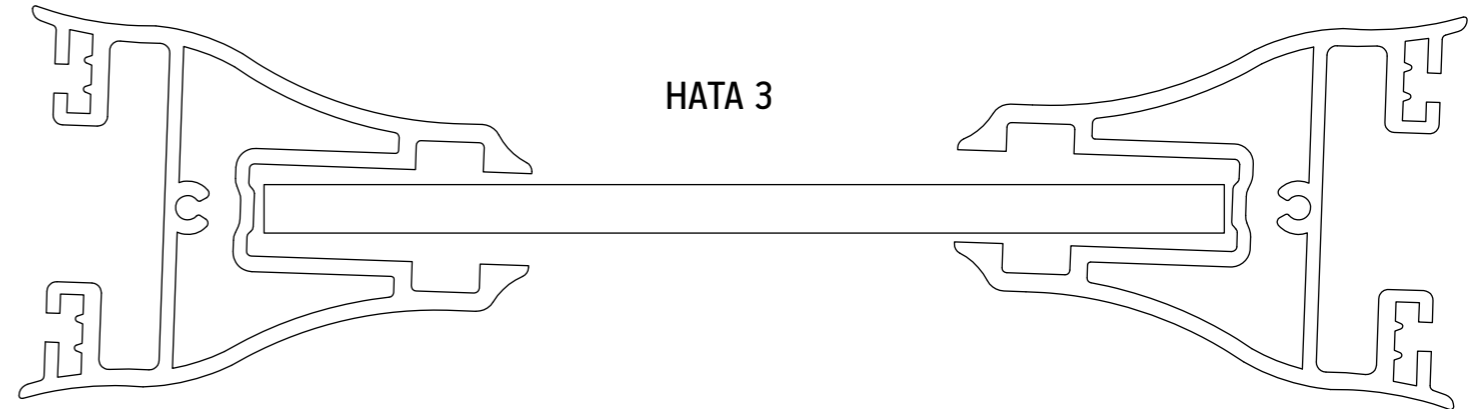

PROFİLLER CAMA BOZUK AÇI İLE YAPIŞTIRILMIŞ

- 1- SİSTEMDE HAFİF KASINTILARA NEDEN OLUR.
- 2- KOMŞU CAMLAR İLE ALIN KAPAKLARI DÜZGÜN ÖRTÜŞMEZ.

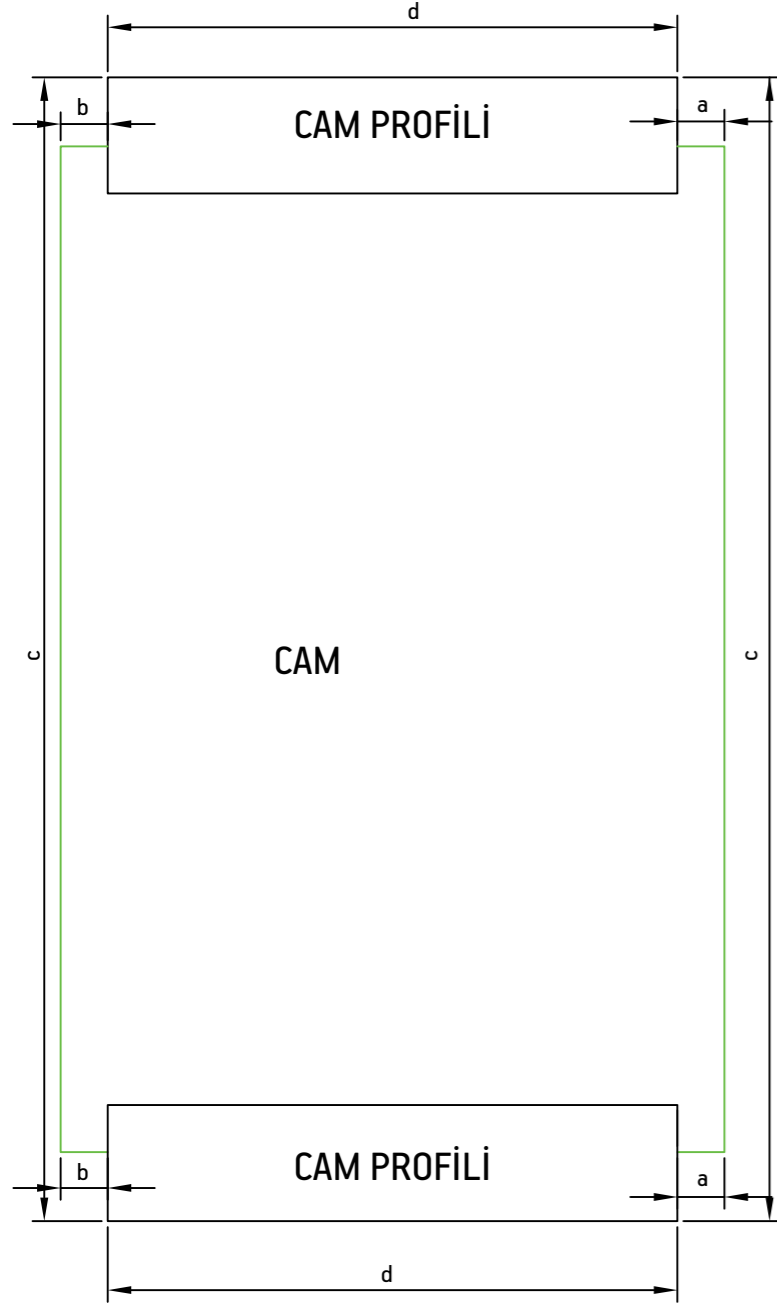

DOĞRU UYGULAMA

- 1 - AYNI HARFLİ ÖLÇÜLER BİRBİRİ İLE AYNI OLMALIDIR.
- 2 - A VE B ÖLÇÜLERİ 13 mm OLMALIDIR.
- 3 - PROFİL CAMA TAM ORTALI YAPIŞTIRILMALIDIR.
- 4 - C ÖLÇÜLERİ AYNI OLMALI PROFİLLER TAM PARALEL DURMALIDIR.

HATA 4

- A-A VE B-B ÖLÇÜLERİ AYNI DEĞİL.
- 1-KOMŞU CAMLAR İLE KAPAKLAR ALIN ALINA GELMEZ, KAPAKLAR ARASI AÇIK KALIR.

HATA 5

- PROFİL BOYLARI "D" FARKLI
- 1- ALIN KAPAĞI PROFİLE TAM TEMAS ETMEZ AÇIKLIK KALIR
 - 2- CAM İLE ALIN KAPAĞI ARASI AÇIK KALIR.
 - 3- KOMŞU CAMLAR İLE KAPAKLAR ALIN ALINA GELMEZ KAPAK ARALARI AÇIK KALIR.

HATA 6

- "C" ÖLÇÜSÜ AYNI DEĞİL
- 1- SİSTEMDE KASINTILARA NEDEN OLUR.
 - 2- ALIN KAPAKLARI AŞAĞILI YUKARILI DURUR.
 - 3- CAMLAR HAREKET HALİNDE İKEN YUKARI AŞAĞI AMORTİSÖR HAREKETİ AZALIR.

HATA 7

- TEKER ÇIKIŞ YUVALARI TAM HIZALI AÇILMAMIŞ.
- 1- AÇILI DÖNÜŞ YAPAN KANATLARIN ÇIKIŞ TEKERLERİ AYNI HIZAYA GELMEK ZORUNDADIR, ÇIKIŞ YUVASI FARKLI OLURSA TEKERLERİN HIZASI KAÇIK OLACAKTIR, AÇILI DÖNÜŞLERDE KASINTI OLUŞACAKTIR. 90 DERECE DÖNÜŞ ÇALIŞMAYACAKTIR.

HATA 8

- YARGILI TEKERLER ALIN KAPAKLARINA TAM TEMAS ETMEMİŞ.
- 1- ALIN KAPAKLARI SİSTEMİ ÖLÇÜYE GETİRMEK İÇİN ÖLÇÜLÜDÜR, KAPAKLAR TEKERLE TAM TEMAS ETMEZ İSE SİSTEM SAĞLIKLI ÇALIŞMAZ.
 - 2- CAMLAR BİRBİRİNE PARALEL DURMAZ.
 - 3- YAN CAMLAR İLE ALIN KAPAKLARI AYNI SEVİYEDE DURMAZ.



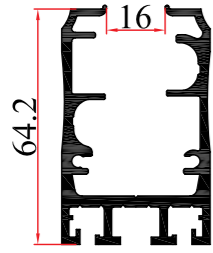

KALIP NO
MOLD NUMBER
رقم القالب **2140** AĞIRLIK
WEIGHT
الوزن **1,717**
kg/mt

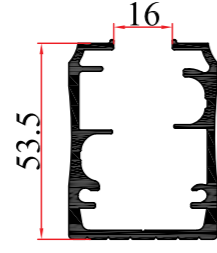

KALIP NO
MOLD NUMBER
رقم القالب **2130** AĞIRLIK
WEIGHT
الوزن **1,314**
kg/mt

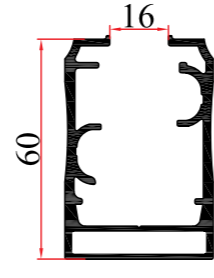

KALIP NO
MOLD NUMBER
رقم القالب **2145** AĞIRLIK
WEIGHT
الوزن **1,363**
kg/mt

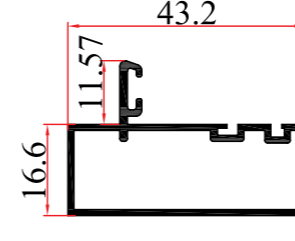

KALIP NO
MOLD NUMBER
رقم القالب **2144** AĞIRLIK
WEIGHT
الوزن **0,445**
kg/mt

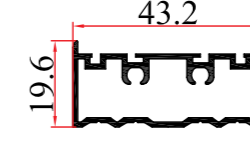

KALIP NO
MOLD NUMBER
رقم القالب **2132** AĞIRLIK
WEIGHT
الوزن **0,478**
kg/mt

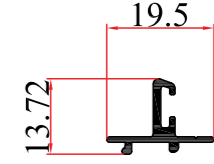

KALIP NO
MOLD NUMBER
رقم القالب **2133** AĞIRLIK
WEIGHT
الوزن **0,132**
kg/mt

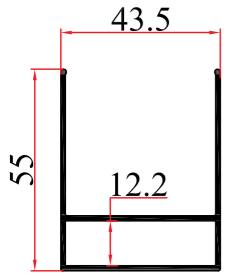

KALIP NO
MOLD NUMBER
رقم القالب **2143** AĞIRLIK
WEIGHT
الوزن **0,680**
kg/mt

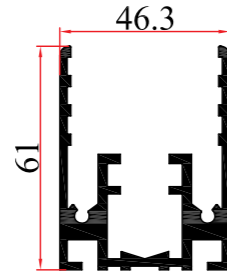

KALIP NO
MOLD NUMBER
رقم القالب **2138** AĞIRLIK
WEIGHT
الوزن **1,785**
kg/mt

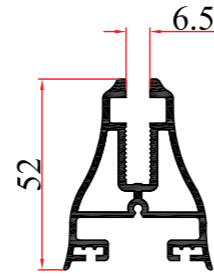

KALIP NO
MOLD NUMBER
رقم القالب **2135** AĞIRLIK
WEIGHT
الوزن **1,118**
kg/mt

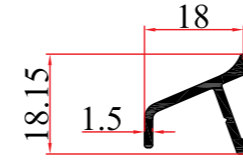

KALIP NO
MOLD NUMBER
رقم القالب **3980** AĞIRLIK
WEIGHT
الوزن **0,119**
kg/mt

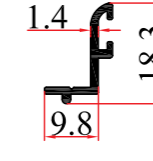

KALIP NO
MOLD NUMBER
رقم القالب **382** AĞIRLIK
WEIGHT
الوزن **0,170**
kg/mt

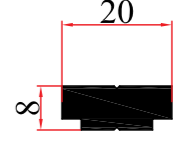

KALIP NO
MOLD NUMBER
رقم القالب **2139** AĞIRLIK
WEIGHT
الوزن **0,394**
kg/mt

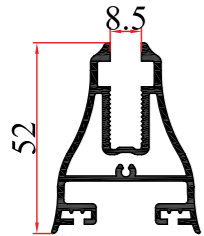

KALIP NO
MOLD NUMBER
رقم القالب **2134** AĞIRLIK
WEIGHT
الوزن **1,069**
kg/mt

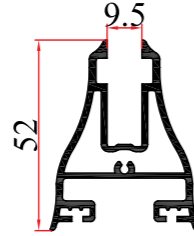

KALIP NO
MOLD NUMBER
رقم القالب **2131** AĞIRLIK
WEIGHT
الوزن **1,029**
kg/mt

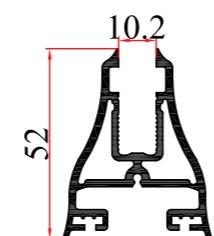

KALIP NO
MOLD NUMBER
رقم القالب **2141** AĞIRLIK
WEIGHT
الوزن **1,131**
kg/mt

KALIP NO
MOLD NUMBER
رقم القالب ----- AĞIRLIK
WEIGHT
الوزن -----
kg/mt

KALIP NO
MOLD NUMBER
رقم القالب ----- AĞIRLIK
WEIGHT
الوزن -----
kg/mt

KALIP NO
MOLD NUMBER
رقم القالب ----- AĞIRLIK
WEIGHT
الوزن -----
kg/mt



MODEL NO
MODEL NUMBER
رقم الغالب **UBC005** Normal Teker(Krom)
Normal Wheel Chrome

kutu adedi/pcs per box/الغالب : 50



MODEL NO
MODEL NUMBER
رقم الغالب **UBC006** Yarıklı Teker(Krom)
Slotted Wheel Chrome

kutu adedi/pcs per box/الغالب : 50

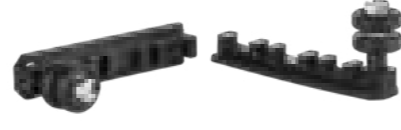

MODEL NO
MODEL NUMBER
رقم الغالب **UBC103** Gizli Klavuz(Krom)
Hidden Guide

kutu adedi/pcs per box/الغالب : 50



MODEL NO
MODEL NUMBER
رقم الغالب **UBC106** Klavuz Pimi
Guide Pin

kutu adedi/pcs per box/الغالب : 50



MODEL NO
MODEL NUMBER
رقم الغالب **UBC034** Kanat Tutamağı
Wing Handle

kutu adedi/pcs per box/الغالب : 50



MODEL NO
MODEL NUMBER
رقم الغالب **UBC102** Lüks Kilit Takımı
Luxury Lock Set

kutu adedi/pcs per box/الغالب : 50



MODEL NO
MODEL NUMBER
رقم الغالب **UBC205** Normal Teker(Pls)
Normal Wheel

kutu adedi/pcs per box/الغالب : 50



MODEL NO
MODEL NUMBER
رقم الغالب **UBC206** Yarıklı Teker(Pls)
Slotted Wheel

kutu adedi/pcs per box/الغالب : 50

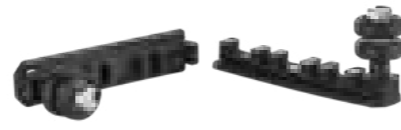

MODEL NO
MODEL NUMBER
رقم الغالب **UBC203** Gizli Klavuz(Pls)
Hidden Guide

kutu adedi/pcs per box/الغالب : 50



MODEL NO
MODEL NUMBER
رقم الغالب **UBC100** Teker Çıkışı(Alt)
Wheel Exit Lower

kutu adedi/pcs per box/الغالب : 50



MODEL NO
MODEL NUMBER
رقم الغالب **UBC101** Teker Çıkışı(Üst)
Wheel Exit Upper

kutu adedi/pcs per box/الغالب : 50

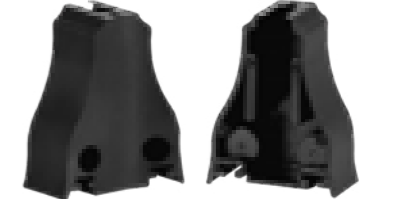

MODEL NO
MODEL NUMBER
رقم الغالب **UBC104** Kilit Kapağı(Alt)
Lock Cover Lower

kutu adedi/pcs per box/الغالب : 50



MODEL NO
MODEL NUMBER
رقم الغالب **UBC007** Mentşe Takımı
Hinge Set

kutu adedi/pcs per box/الغالب : 50

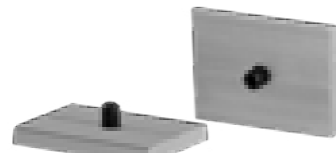

MODEL NO
MODEL NUMBER
رقم الغالب **UBC107** Alüminyum Stoper
Aluminum Stopper

kutu adedi/pcs per box/الغالب : 50



MODEL NO
MODEL NUMBER
رقم الغالب **UBC108** Kasa Ayar Vidası
Case Adjustment Screw

kutu adedi/pcs per box/الغالب : 50

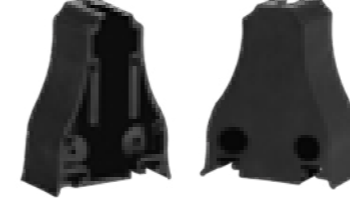

MODEL NO
MODEL NUMBER
رقم الغالب **UBC105** Kilit Kapağı(Üst)
Lock Cover Upper

kutu adedi/pcs per box/الغالب : 50



MODEL NO
MODEL NUMBER
رقم الغالب **UBC111** Alın Kapağı Orta Sol
Face Cover Middle Left

kutu adedi/pcs per box/الغالب : 50

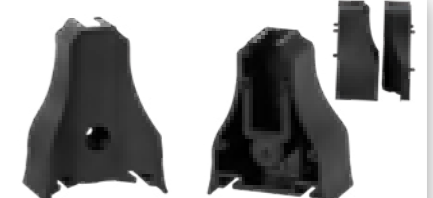

MODEL NO
MODEL NUMBER
رقم الغالب **UBC112** Alın Kapağı Orta Sağ
Face Cover Middle Right

kutu adedi/pcs per box/الغالب : 50



MODEL NO
MODEL NUMBER
رقم الغالب **UBC113** Çarpma Kapak Alın
Face Cover

kutu adedi/pcs per box/الغالب : 50

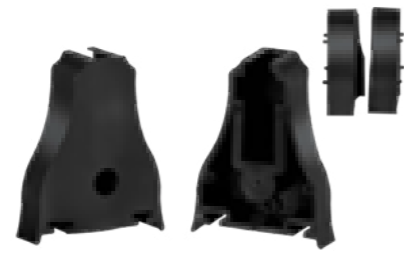

MODEL NO
MODEL NUMBER
رقم الغالب **UBC114** Çarpma Kanat Alın
Karşılığı
Face Cover Counterpart

kutu adedi/pcs per box/الغالب : 50

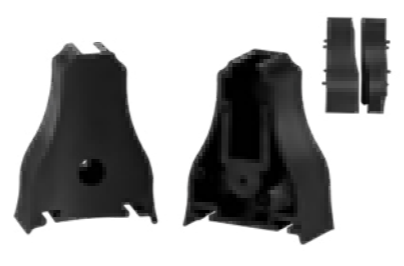

MODEL NO
MODEL NUMBER
رقم الغالب **UBC115** Çarpma Kanat Alın
Face Cover

kutu adedi/pcs per box/الغالب : 50

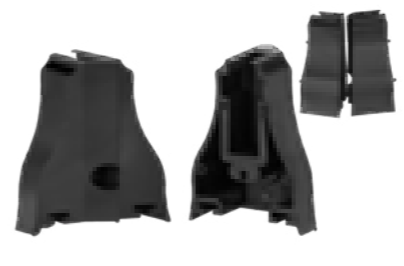

MODEL NO
MODEL NUMBER
رقم الغالب **UBC122** 45° Dönüş(Sağ)
45° Turn Right

kutu adedi/pcs per box/الغالب : 50

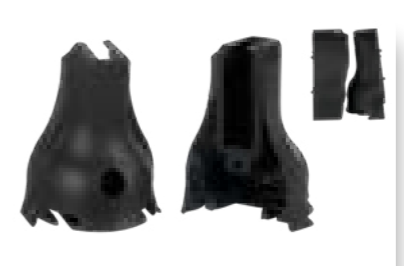

MODEL NO
MODEL NUMBER
رقم الغالب **UBC123** 22,5°
Serbest Dönüş(Sol)
22.5° Turn Left

kutu adedi/pcs per box/الغالب : 50

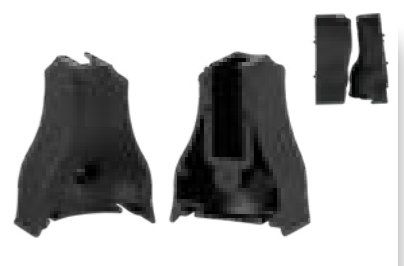

MODEL NO
MODEL NUMBER
رقم الغالب **UBC124** 22,5°
Serbest Dönüş(Sağ)
22.5° Turn Right

kutu adedi/pcs per box/الغالب : 50

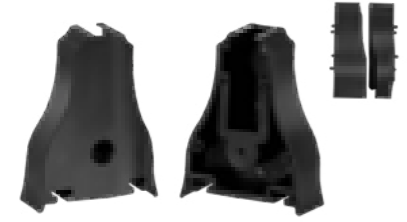

MODEL NO
MODEL NUMBER
رقم الغالب **UBC116** Çarpma Kanat
Alın Karşılığı
Face Cover Counterpart

kutu adedi/pcs per box/الغالب : 50



MODEL NO
MODEL NUMBER
رقم الغالب **UBC117** Mentşe Kanat
Alın Kapağı
Wing Hinge Face Cover

kutu adedi/pcs per box/الغالب : 50

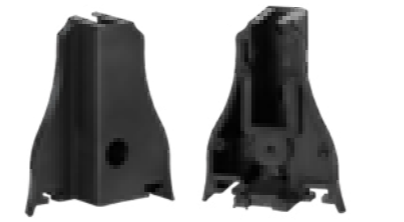

MODEL NO
MODEL NUMBER
رقم الغالب **UBC118** Mentşe Kanat
Alın Kapağı
Wing Hinge Face Cover

kutu adedi/pcs per box/الغالب : 50

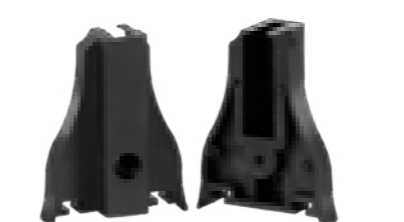

MODEL NO
MODEL NUMBER
رقم الغالب **UBC125** Bitiş Alın Kapağı
End Face Cover

kutu adedi/pcs per box/الغالب : 50



MODEL NO
MODEL NUMBER
رقم الغالب **UBC026** Stoper Dayama
Stopper

kutu adedi/pcs per box/الغالب : 50



MODEL NO
MODEL NUMBER
رقم الغالب **UBC035** Yan Dikme Plastiği
Side Beam Plastic

kutu adedi/pcs per box/الغالب : 50

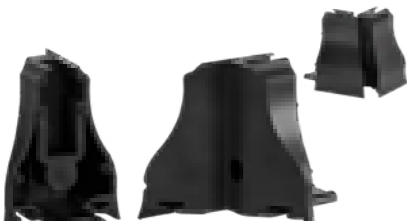

MODEL NO
MODEL NUMBER
رقم الغالب **UBC119** 90° Dönüş(Sol)
90° Turn Left

kutu adedi/pcs per box/الغالب : 50

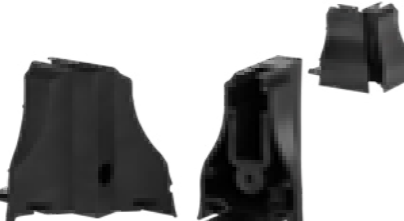

MODEL NO
MODEL NUMBER
رقم الغالب **UBC120** 90° Dönüş(Sağ)
90° Turn Right

kutu adedi/pcs per box/الغالب : 50

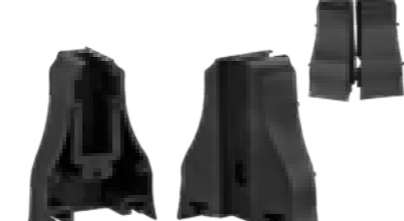

MODEL NO
MODEL NUMBER
رقم الغالب **UBC121** 45° Dönüş(Sol)
45° Turn Left

kutu adedi/pcs per box/الغالب : 50



MODEL NO
MODEL NUMBER
رقم الغالب **UBC31** Yeşil Bant
Green Band

kutu adedi/pcs per box/الغالب : 50



MODEL NO
MODEL NUMBER
رقم الغالب **GLD44** Kanat Kıl Fitol(800)
Wing Wick Hairy

kutu adedi/pcs per box/الغالب : 160



MODEL NO
MODEL NUMBER
رقم الغالب **GLD45** Kanat Kıl Fitol(1200)
Wing Wick Hairy

kutu adedi/pcs per box/الغالب : 160



MODEL NO
MODEL NUMBER
رقم القالب
GLD46 Kanat Kıl Fitol(1500)
Wing Wick Hairy

kutu adedi/pcs per box/رقم القالب : 160



MODEL NO
MODEL NUMBER
رقم القالب
GLD47 Sürme Kıl Fitol
Sliding Wicky Hairy

kutu adedi/pcs per box/رقم القالب : 160



MODEL NO
MODEL NUMBER
رقم القالب
UBC01 P.U Mastik
P U Mastik

kutu adedi/pcs per box/رقم القالب : 160



MODEL NO
MODEL NUMBER
رقم القالب
GLD423 Kanat Stoplama
Wing Stopper

kutu adedi/pcs per box/رقم القالب : 10



MODEL NO
MODEL NUMBER
رقم القالب
GLD425 Boncuklu İp
Beady Rope

kutu adedi/pcs per box/رقم القالب : 350



MODEL NO
MODEL NUMBER
رقم القالب
GLD424 Cam Armut Tutucu
Glass Holder

kutu adedi/pcs per box/رقم القالب



MODEL NO
MODEL NUMBER
رقم القالب

kutu adedi/pcs per box/رقم القالب : ---



MODEL NO
MODEL NUMBER
رقم القالب

kutu adedi/pcs per box/رقم القالب : ---

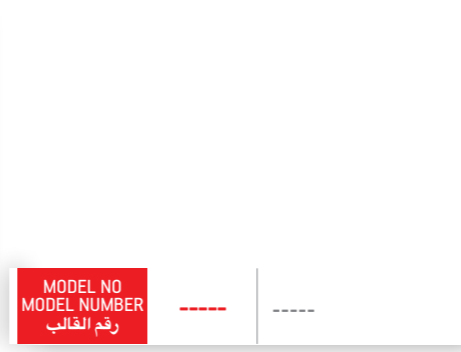

MODEL NO
MODEL NUMBER
رقم القالب

kutu adedi/pcs per box/رقم القالب : ---

GÖRSEL GELECEK

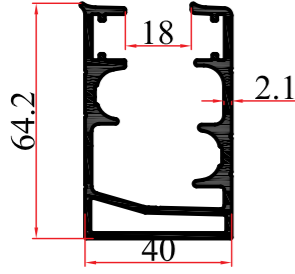

KALIP NO
MOLD NUMBER
رقم القالب **1320** AĞIRLIK
WEIGHT
الوزن **1,409**
kg/mt

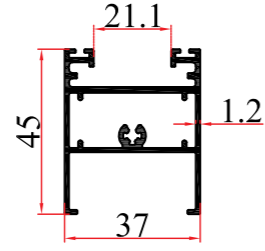

KALIP NO
MOLD NUMBER
رقم القالب **1321** AĞIRLIK
WEIGHT
الوزن **0,766**
kg/mt

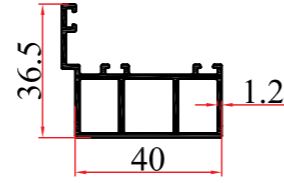

KALIP NO
MOLD NUMBER
رقم القالب **1322** AĞIRLIK
WEIGHT
الوزن **0,594**
kg/mt



MODEL NO
MODEL NUMBER
رقم القالب **A05** Normal Teker
Normal Wheel

kutu adedi/pcs per box/رقم القالب : 50



MODEL NO
MODEL NUMBER
رقم القالب **A06** Kilit Teker
Lock Wheel

kutu adedi/pcs per box/رقم القالب : 50

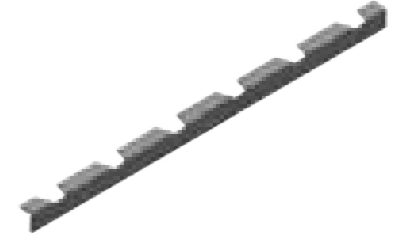

MODEL NO
MODEL NUMBER
رقم القالب **A34** Klavuz Profili
Guidelines Profile

kutu adedi/pcs per box/رقم القالب : 50

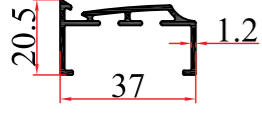

KALIP NO
MOLD NUMBER
رقم القالب **1324** AĞIRLIK
WEIGHT
الوزن **0,327**
kg/mt

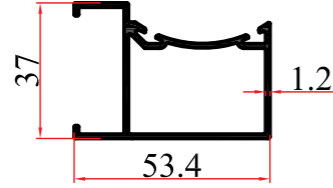

KALIP NO
MOLD NUMBER
رقم القالب **1326** AĞIRLIK
WEIGHT
الوزن **0,621**
kg/mt

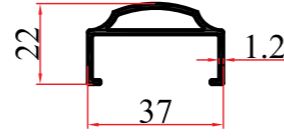

KALIP NO
MOLD NUMBER
رقم القالب **1325** AĞIRLIK
WEIGHT
الوزن **0,338**
kg/mt

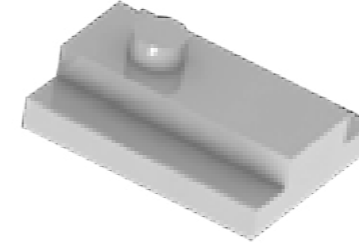

MODEL NO
MODEL NUMBER
رقم القالب **A103** Klavuz Teker
Guidelines Wheel

kutu adedi/pcs per box/رقم القالب : 50



MODEL NO
MODEL NUMBER
رقم القالب **A102** Stoper
Stopper

kutu adedi/pcs per box/رقم القالب : 50

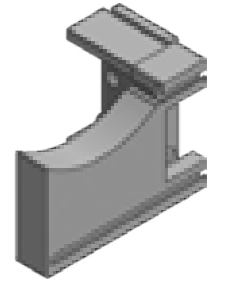

MODEL NO
MODEL NUMBER
رقم القالب **A205** 90° Köşe Takoza
90° Corner Wedge

kutu adedi/pcs per box/رقم القالب : 50

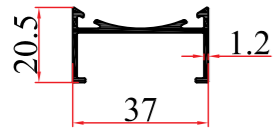

KALIP NO
MOLD NUMBER
رقم القالب **1323** AĞIRLIK
WEIGHT
الوزن **0,321**
kg/mt

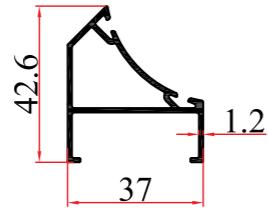

KALIP NO
MOLD NUMBER
رقم القالب **1328** AĞIRLIK
WEIGHT
الوزن **0,475**
kg/mt

KALIP NO
MOLD NUMBER
رقم القالب ----- AĞIRLIK
WEIGHT
الوزن -----
kg/mt

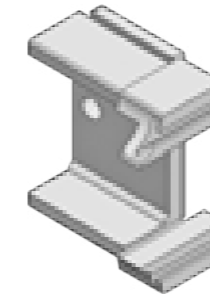

MODEL NO
MODEL NUMBER
رقم القالب **A206** Dikme Takoza
Planting Wedge

kutu adedi/pcs per box/رقم القالب : 50

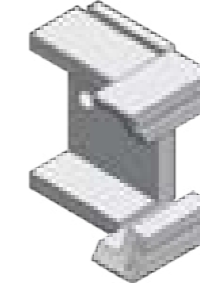

MODEL NO
MODEL NUMBER
رقم القالب **A104** Fitilli Dikme Takoza
Planting with Wick
Wedge

kutu adedi/pcs per box/رقم القالب : 50

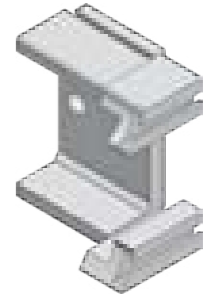

MODEL NO
MODEL NUMBER
رقم القالب **A26** Yan Dikme Takoza
Side Planting Wedge

kutu adedi/pcs per box/رقم القالب : 50

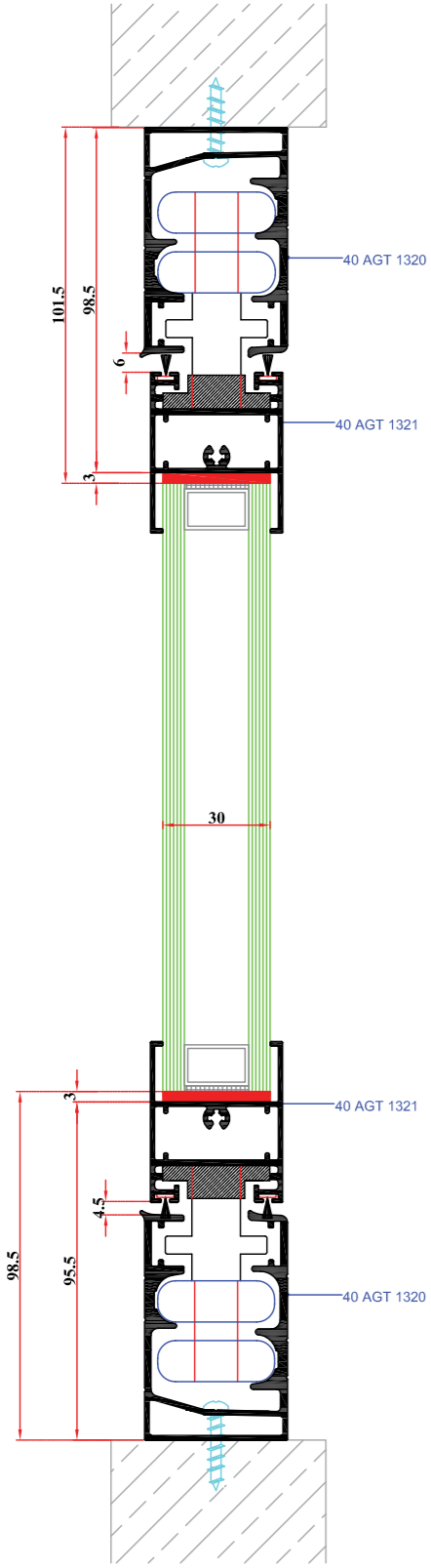

1 NOLU DETAY
TOPLAM CAM BOŞLUĞU
 $98.5+101.5 = 200$ mm'dir

ÖLÇEK:1/2

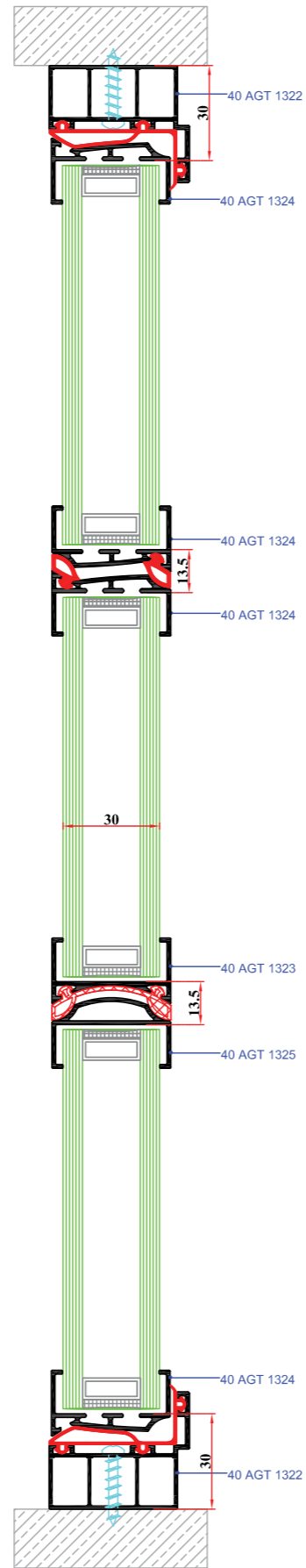

2 NOLU DETAY

ÖLÇEK:1/2

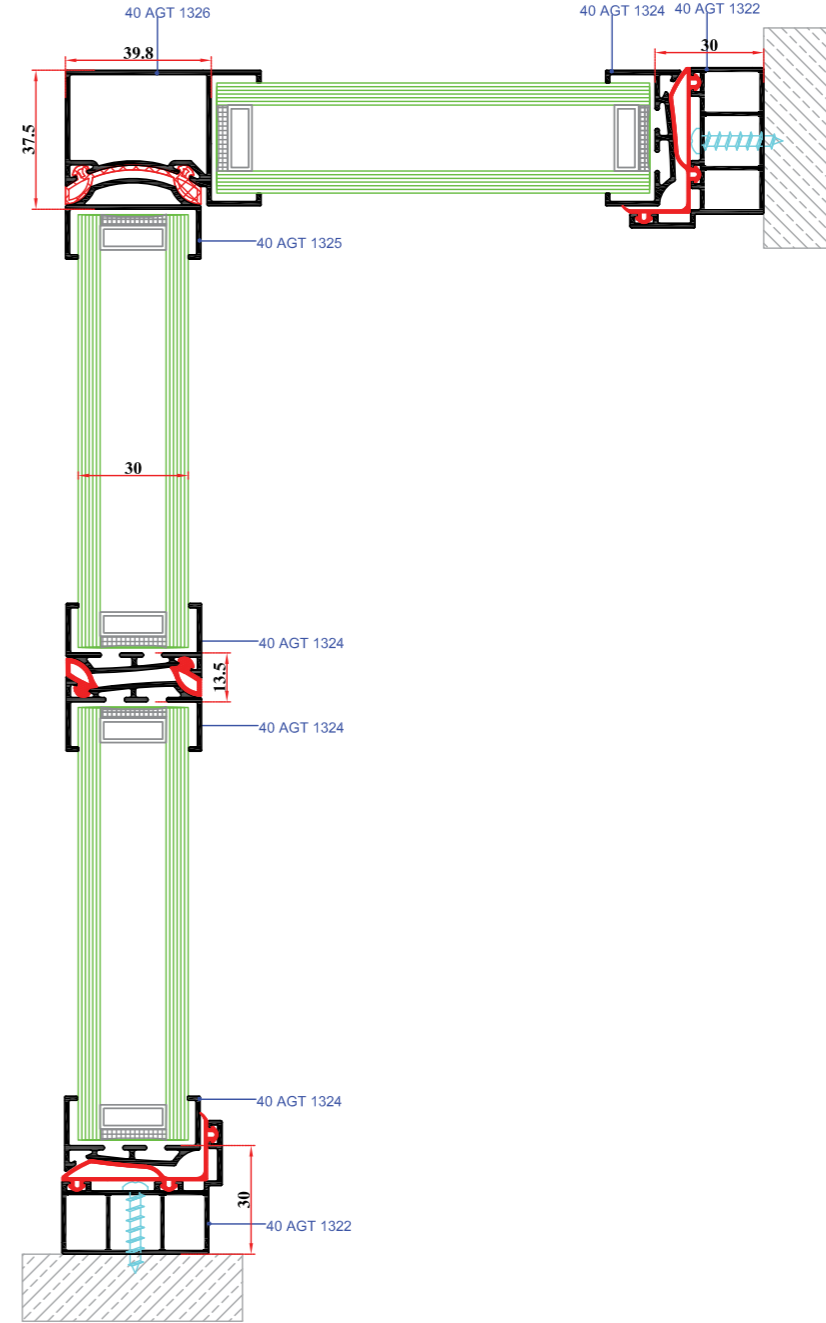
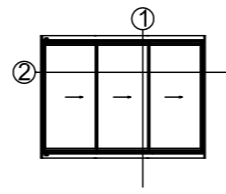

1 NOLU DETAY
ÖLÇEK:1/2

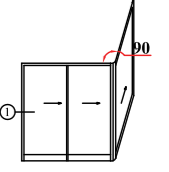

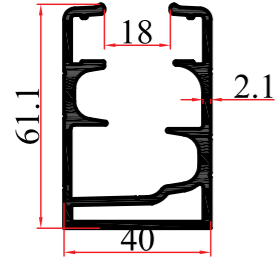

KALIP NO
MOLD NUMBER
رقم القالب **1330** AĞIRLIK
WEIGHT
الوزن **1,366**
kg/mt

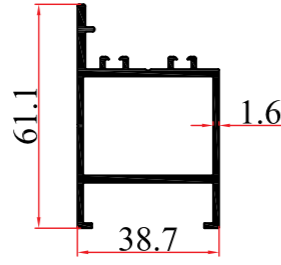

KALIP NO
MOLD NUMBER
رقم القالب **1334** AĞIRLIK
WEIGHT
الوزن **0,942**
kg/mt

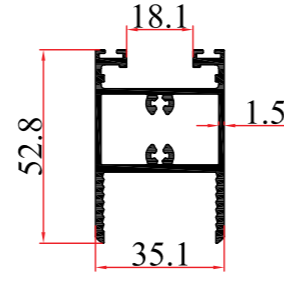

KALIP NO
MOLD NUMBER
رقم القالب **1333** AĞIRLIK
WEIGHT
الوزن **1,034**
kg/mt



MODEL NO
MODEL NUMBER
رقم القالب **A05-1** Normal Teker
Normal Wheel

kutu adedi/pcs per box/رقم القالب : 50



MODEL NO
MODEL NUMBER
رقم القالب **A06-1** Kilit Teker
Lock Wheel

kutu adedi/pcs per box/رقم القالب : 50



MODEL NO
MODEL NUMBER
رقم القالب **A42** Klavuz Plastiği
Guidelines Plastic

kutu adedi/pcs per box/رقم القالب : 50

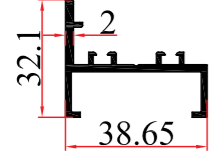

KALIP NO
MOLD NUMBER
رقم القالب **1332** AĞIRLIK
WEIGHT
الوزن **0,499**
kg/mt

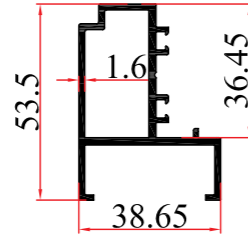

KALIP NO
MOLD NUMBER
رقم القالب **1331** AĞIRLIK
WEIGHT
الوزن **0,848**
kg/mt

KALIP NO
MOLD NUMBER
رقم القالب ----- AĞIRLIK
WEIGHT
الوزن -----
kg/mt



MODEL NO
MODEL NUMBER
رقم القالب **A07-1** Klavuz Teker
Guidelines Wheel

kutu adedi/pcs per box/رقم القالب : 50



MODEL NO
MODEL NUMBER
رقم القالب **A40** Kanat Kapağı
Wing Cover

kutu adedi/pcs per box/رقم القالب : 50



MODEL NO
MODEL NUMBER
رقم القالب **A41** Kapak
Cover

kutu adedi/pcs per box/رقم القالب : 50

KALIP NO
MOLD NUMBER
رقم القالب ----- AĞIRLIK
WEIGHT
الوزن -----
kg/mt

KALIP NO
MOLD NUMBER
رقم القالب ----- AĞIRLIK
WEIGHT
الوزن -----
kg/mt

KALIP NO
MOLD NUMBER
رقم القالب ----- AĞIRLIK
WEIGHT
الوزن -----
kg/mt



MODEL NO
MODEL NUMBER
رقم القالب **A45** İspanyolet
Espagnolettes

kutu adedi/pcs per box/رقم القالب : 50



MODEL NO
MODEL NUMBER
رقم القالب **A46** Cam Fiteli
Glass Wick

kutu adedi/pcs per box/رقم القالب : 50



MODEL NO
MODEL NUMBER
رقم القالب **A43** Stoper
Stopper

kutu adedi/pcs per box/رقم القالب : 50

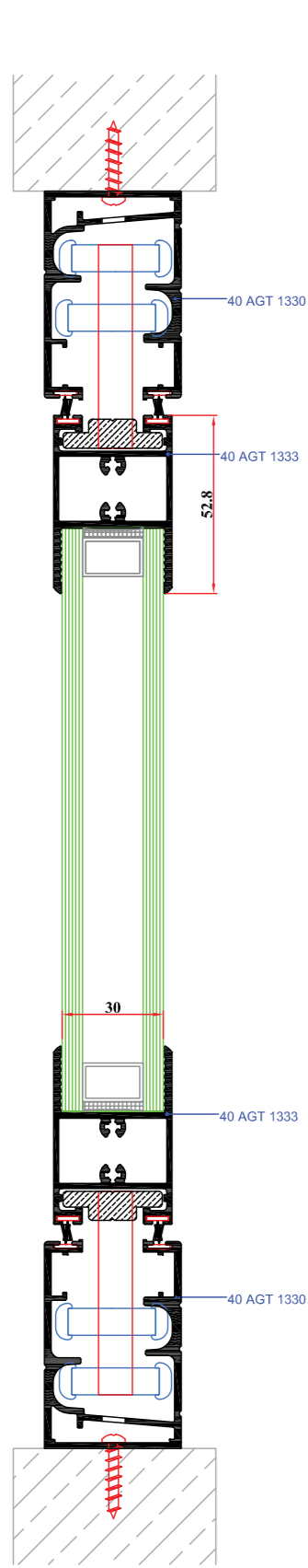

1 NOLU DETAY

ÖLÇEK:1/2

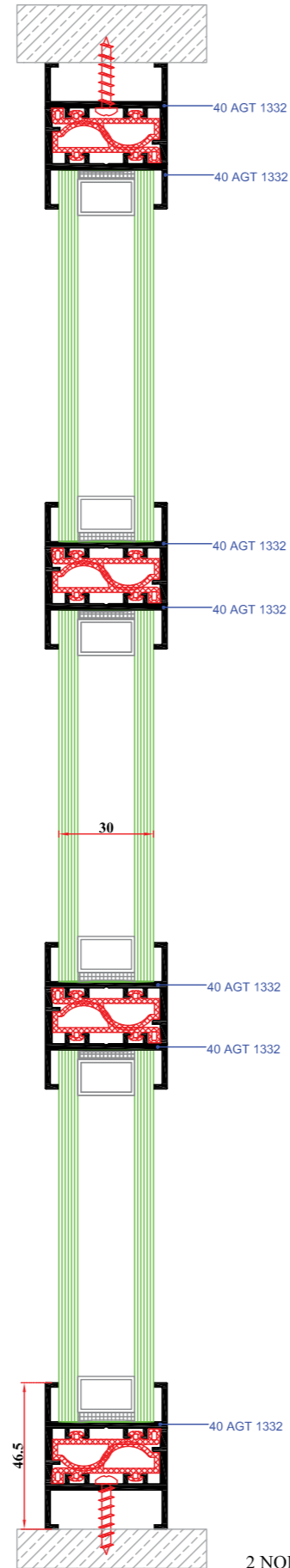

2 NOLU DETAY

ÖLÇEK:1/2

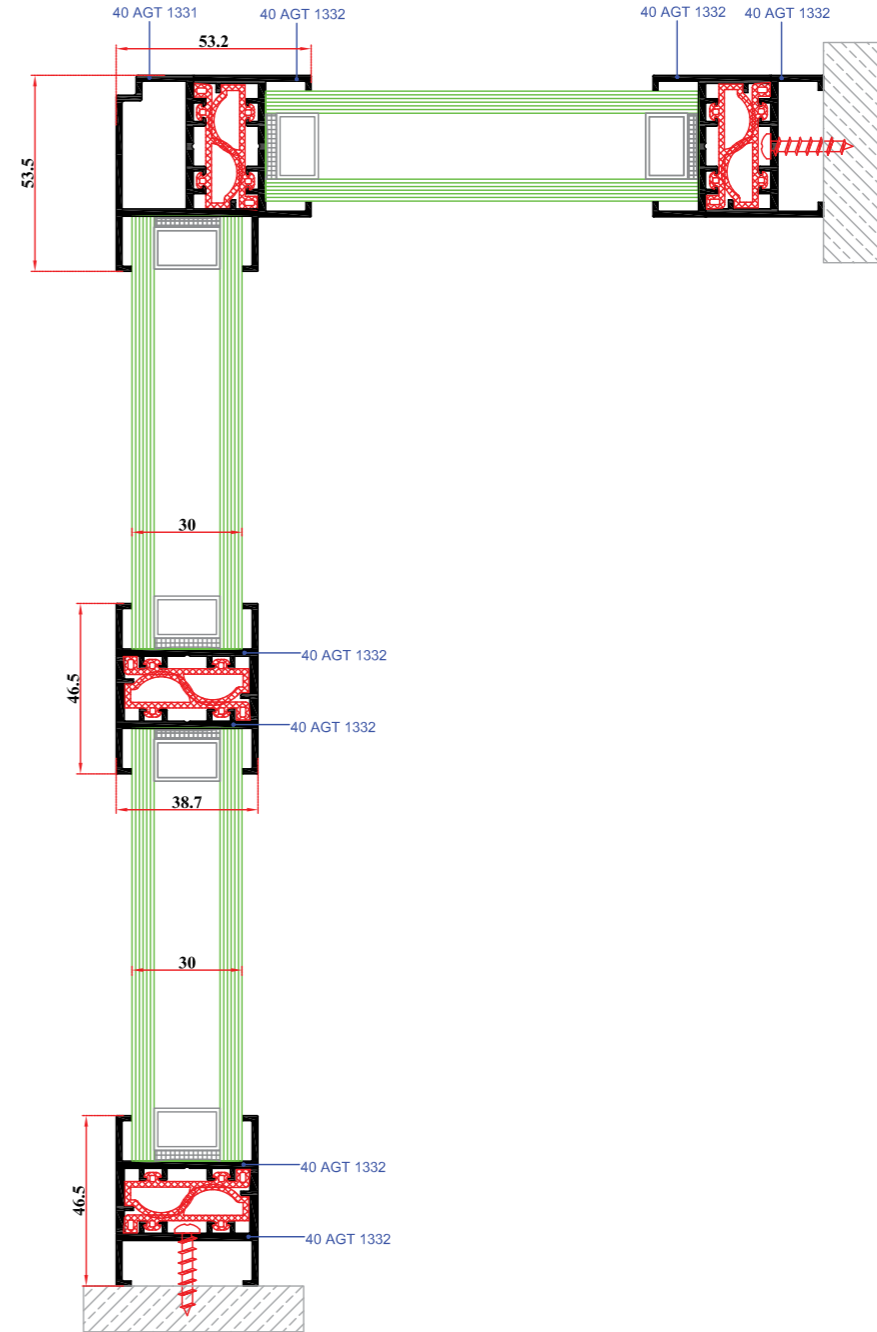
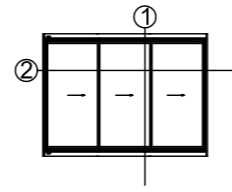

1 NOLU DETAY

ÖLÇEK:1/2

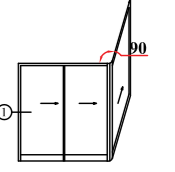

GÖRSEL GELECEK

GÖRSEL GELECEK

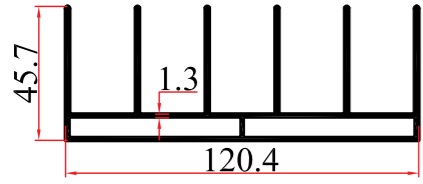

KALIP NO
MOLD NUMBER
رقم القالب **1370** **AĞIRLIK**
WEIGHT **1,709**
الوزن **kg/mt**

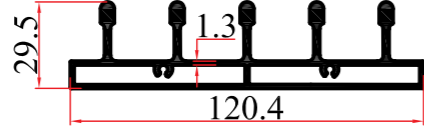

KALIP NO
MOLD NUMBER
رقم القالب **1371** **AĞIRLIK**
WEIGHT **1,804**
الوزن **kg/mt**

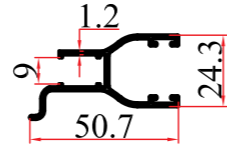

KALIP NO
MOLD NUMBER
رقم القالب **1383** **AĞIRLIK**
WEIGHT **0,421**
الوزن **kg/mt**

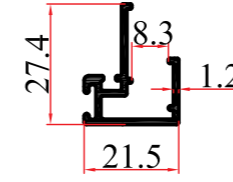

KALIP NO
MOLD NUMBER
رقم القالب **1380** **AĞIRLIK**
WEIGHT **0,267**
الوزن **kg/mt**

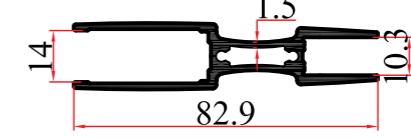

KALIP NO
MOLD NUMBER
رقم القالب **1375** **AĞIRLIK**
WEIGHT **0,961**
الوزن **kg/mt**

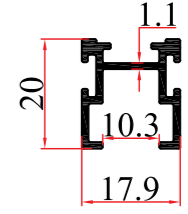

KALIP NO
MOLD NUMBER
رقم القالب **1377** **AĞIRLIK**
WEIGHT **0,254**
الوزن **kg/mt**

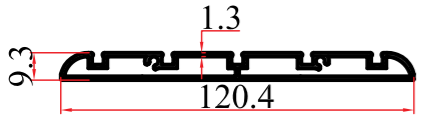

KALIP NO
MOLD NUMBER
رقم القالب **1372** **AĞIRLIK**
WEIGHT **1,067**
الوزن **kg/mt**

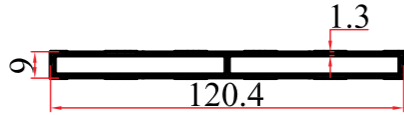

KALIP NO
MOLD NUMBER
رقم القالب **1373** **AĞIRLIK**
WEIGHT **0,845**
الوزن **kg/mt**

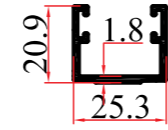

KALIP NO
MOLD NUMBER
رقم القالب **1382** **AĞIRLIK**
WEIGHT **0,292**
الوزن **kg/mt**

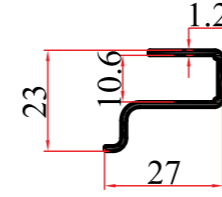

KALIP NO
MOLD NUMBER
رقم القالب **1379** **AĞIRLIK**
WEIGHT **0,200**
الوزن **kg/mt**

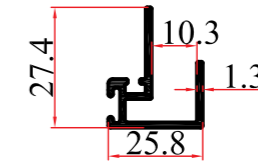

KALIP NO
MOLD NUMBER
رقم القالب **1381** **AĞIRLIK**
WEIGHT **0,267**
الوزن **kg/mt**

KALIP NO
MOLD NUMBER
رقم القالب ----- **AĞIRLIK**
WEIGHT -----
الوزن **kg/mt**

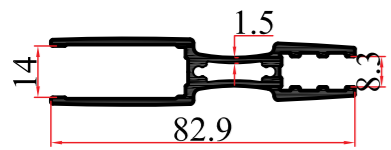

KALIP NO
MOLD NUMBER
رقم القالب **1374** **AĞIRLIK**
WEIGHT **1,002**
الوزن **kg/mt**

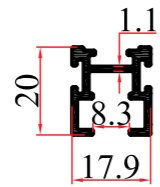

KALIP NO
MOLD NUMBER
رقم القالب **1376** **AĞIRLIK**
WEIGHT **0,267**
الوزن **kg/mt**

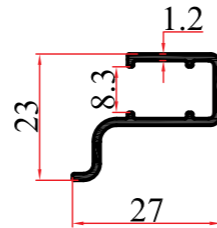

KALIP NO
MOLD NUMBER
رقم القالب **1378** **AĞIRLIK**
WEIGHT **0,211**
الوزن **kg/mt**

KALIP NO
MOLD NUMBER
رقم القالب ----- **AĞIRLIK**
WEIGHT -----
الوزن **kg/mt**

KALIP NO
MOLD NUMBER
رقم القالب ----- **AĞIRLIK**
WEIGHT -----
الوزن **kg/mt**

KALIP NO
MOLD NUMBER
رقم القالب ----- **AĞIRLIK**
WEIGHT -----
الوزن **kg/mt**



MODEL NO
MODEL NUMBER
رقم القالب
A02 Kapak Sağ Eşikli
Cover Right
Threshold

kutu adedi/pcs per box/رقم القالب : 50



MODEL NO
MODEL NUMBER
رقم القالب
A03 Kapak Sol Eşikli
Cover Left
Threshold

kutu adedi/pcs per box/رقم القالب : 50



MODEL NO
MODEL NUMBER
رقم القالب
A10 Alt Teker Eşikli
Lower Wheel
Threshold

kutu adedi/pcs per box/رقم القالب : 50



MODEL NO
MODEL NUMBER
رقم القالب
A08 Kapak Sağ Eşiksiz
Cover Right
Without
Threshold

kutu adedi/pcs per box/رقم القالب : 50



MODEL NO
MODEL NUMBER
رقم القالب
A09 Kapak Sol Eşiksiz
Cover Left
Without
Threshold

kutu adedi/pcs per box/رقم القالب : 50



MODEL NO
MODEL NUMBER
رقم القالب
A11 Alt Teker Eşiksiz
Lower Wheel
Without
Threshold

kutu adedi/pcs per box/رقم القالب : 50



MODEL NO
MODEL NUMBER
رقم القالب
A12 Üst Teker
Top Wheel

kutu adedi/pcs per box/رقم القالب : 50



MODEL NO
MODEL NUMBER
رقم القالب
A13 Fişek Sürgü
Sliding Shell

kutu adedi/pcs per box/رقم القالب : 50



MODEL NO
MODEL NUMBER
رقم القالب
**A14
A14-1** Kilit Takımı
Lock Model

kutu adedi/pcs per box/رقم القالب : 50

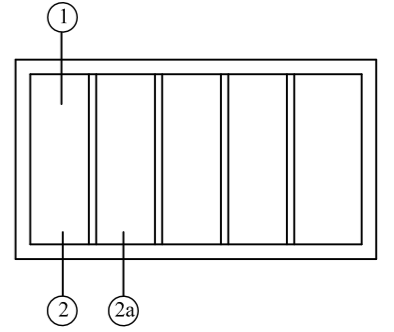
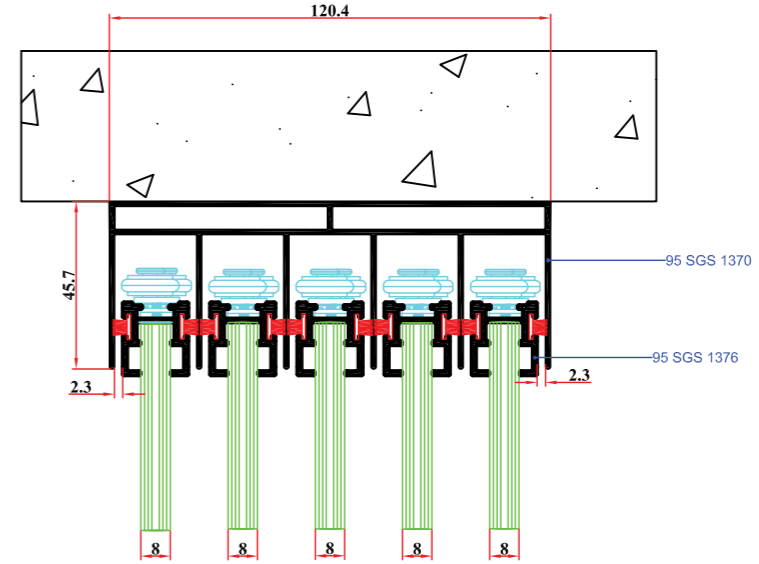

1 NOLU DETAY
ÖLÇEK:1/2

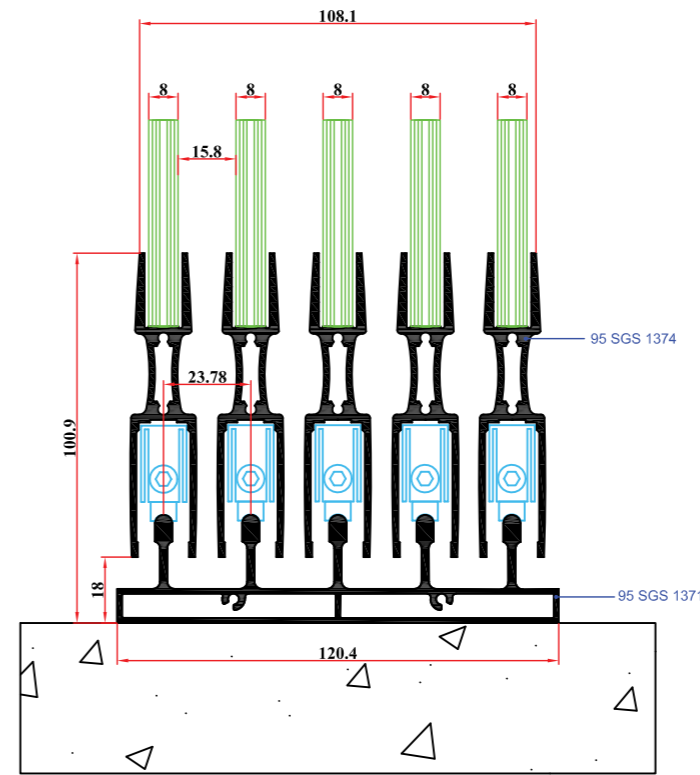

2 NOLU DETAY
ÖLÇEK:1/2

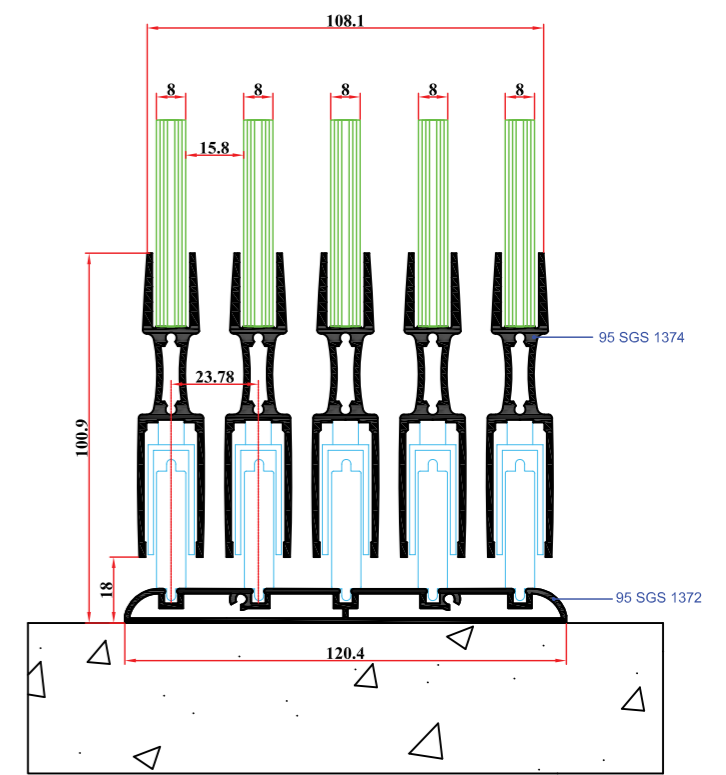

2a NOLU DETAY
ÖLÇEK:1/2

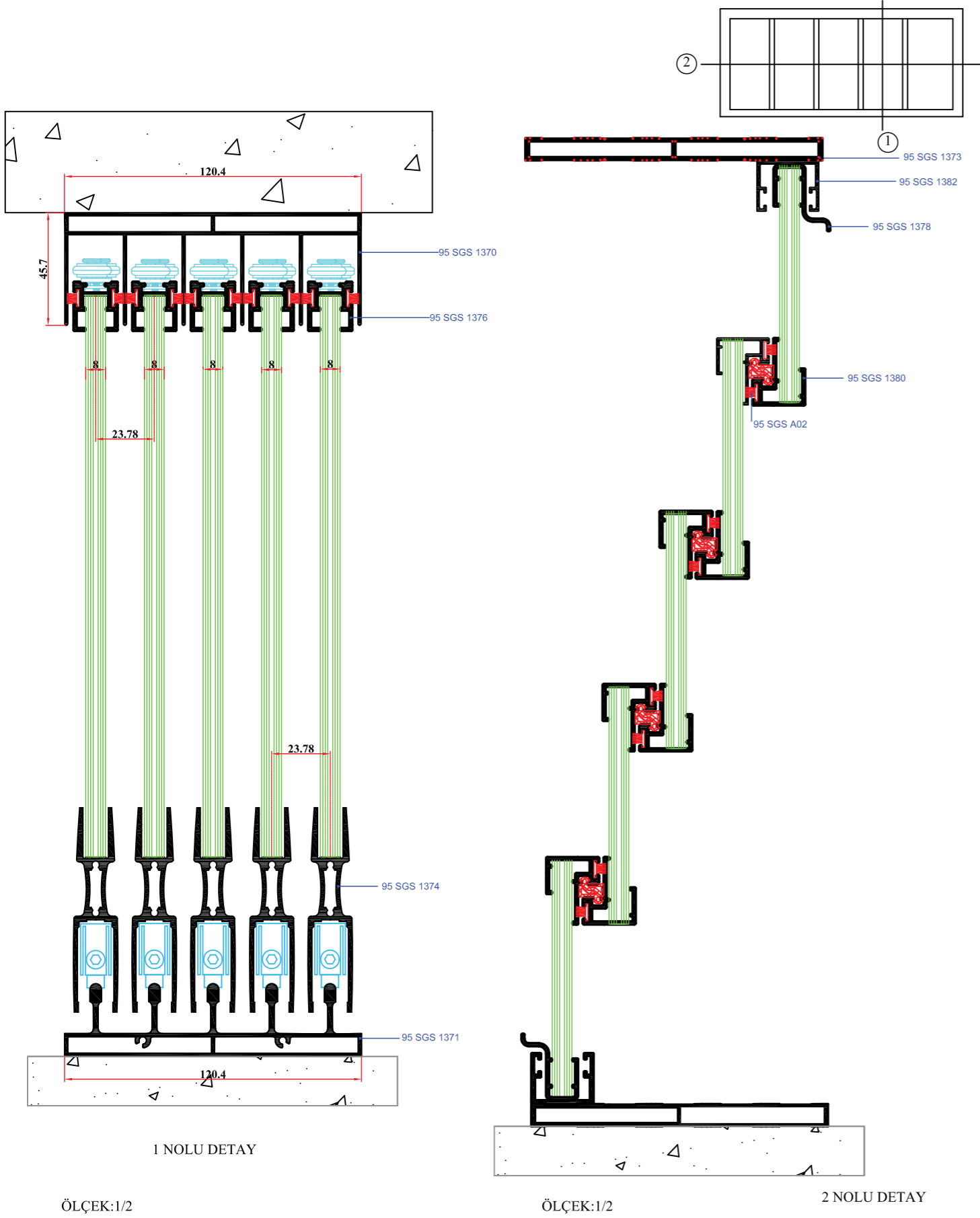

GÖRSEL GELECEK

ULUSAN
aluminium profiles technology

AGT 95 SÜRME SERİSİ
GİYOTİN SÜRME SİSTEMİ

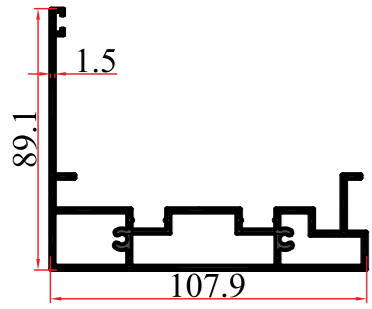

KALIP NO
MOLD NUMBER
رقم القالب **1470** **AĞIRLIK
WEIGHT
الوزن** **1,758
kg/mt**

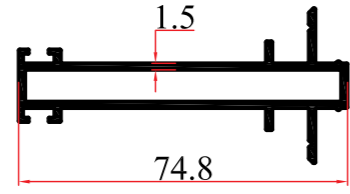

KALIP NO
MOLD NUMBER
رقم القالب **1471** **AĞIRLIK
WEIGHT
الوزن** **0,853
kg/mt**

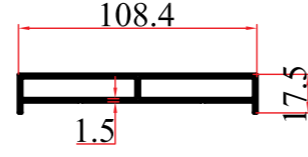

KALIP NO
MOLD NUMBER
رقم القالب **1472** **AĞIRLIK
WEIGHT
الوزن** **1,031
kg/mt**

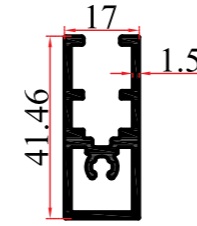

KALIP NO
MOLD NUMBER
رقم القالب **1480** **AĞIRLIK
WEIGHT
الوزن** **0,610
kg/mt**

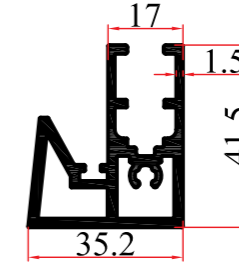

KALIP NO
MOLD NUMBER
رقم القالب **1481** **AĞIRLIK
WEIGHT
الوزن** **1,028
kg/mt**

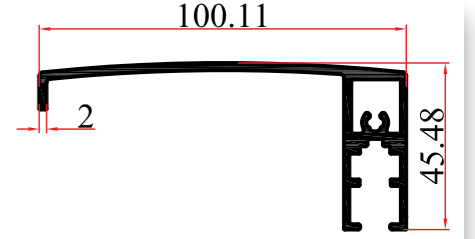

KALIP NO
MOLD NUMBER
رقم القالب **1482** **AĞIRLIK
WEIGHT
الوزن** **1,212
kg/mt**

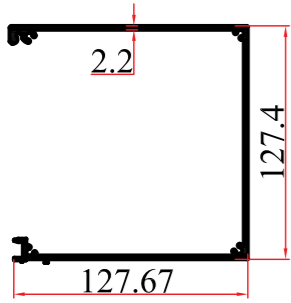

KALIP NO
MOLD NUMBER
رقم القالب **1473** **AĞIRLIK
WEIGHT
الوزن** **2,624
kg/mt**

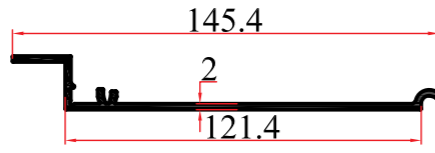

KALIP NO
MOLD NUMBER
رقم القالب **1474** **AĞIRLIK
WEIGHT
الوزن** **0,942
kg/mt**

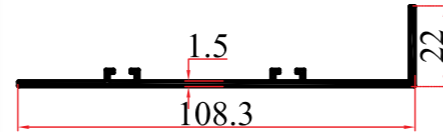

KALIP NO
MOLD NUMBER
رقم القالب **1475** **AĞIRLIK
WEIGHT
الوزن** **0,570
kg/mt**

KALIP NO
MOLD NUMBER
رقم القالب ----- **AĞIRLIK
WEIGHT
الوزن** ----- **kg/mt**

KALIP NO
MOLD NUMBER
رقم القالب ----- **AĞIRLIK
WEIGHT
الوزن** ----- **kg/mt**

KALIP NO
MOLD NUMBER
رقم القالب ----- **AĞIRLIK
WEIGHT
الوزن** ----- **kg/mt**

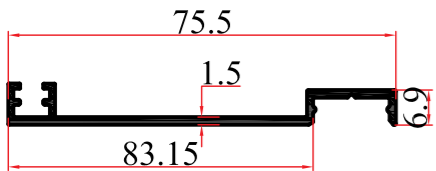

KALIP NO
MOLD NUMBER
رقم القالب **1476** **AĞIRLIK
WEIGHT
الوزن** **0,389
kg/mt**

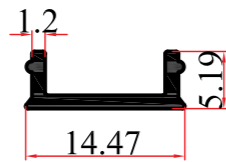

KALIP NO
MOLD NUMBER
رقم القالب **1477** **AĞIRLIK
WEIGHT
الوزن** **0,073
kg/mt**

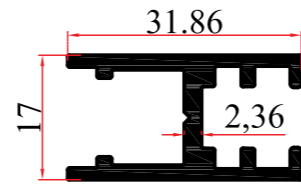

KALIP NO
MOLD NUMBER
رقم القالب **1479** **AĞIRLIK
WEIGHT
الوزن** **0,470
kg/mt**

KALIP NO
MOLD NUMBER
رقم القالب ----- **AĞIRLIK
WEIGHT
الوزن** ----- **kg/mt**

KALIP NO
MOLD NUMBER
رقم القالب ----- **AĞIRLIK
WEIGHT
الوزن** ----- **kg/mt**

KALIP NO
MOLD NUMBER
رقم القالب ----- **AĞIRLIK
WEIGHT
الوزن** ----- **kg/mt**

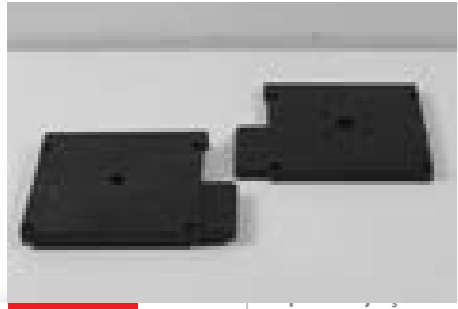

MODEL NO
MODEL NUMBER
رقم القالب
A02 Cover Right
Threshold

kutu adedi/pcs per box/رقم القالب : 50



MODEL NO
MODEL NUMBER
رقم القالب
A03 Kapak Sol Eşikli
Cover Left
Threshold

kutu adedi/pcs per box/رقم القالب : 50



MODEL NO
MODEL NUMBER
رقم القالب
A10 Lower Wheel
Threshold

kutu adedi/pcs per box/رقم القالب : 50



MODEL NO
MODEL NUMBER
رقم القالب
A08 Kapak Sağ Eşiksiz
Cover Right Without
Threshold

kutu adedi/pcs per box/رقم القالب : 50



MODEL NO
MODEL NUMBER
رقم القالب
A09 Kapak Sol Eşiksiz
Cover Left Without
Threshold

kutu adedi/pcs per box/رقم القالب : 50



MODEL NO
MODEL NUMBER
رقم القالب
A11 Alt Teker Eşiksiz
Lower Wheel Without
Threshold

kutu adedi/pcs per box/رقم القالب : 50

MODEL NO
MODEL NUMBER
رقم القالب

kutu adedi/pcs per box/رقم القالب : --

MODEL NO
MODEL NUMBER
رقم القالب

kutu adedi/pcs per box/رقم القالب : --

MODEL NO
MODEL NUMBER
رقم القالب

kutu adedi/pcs per box/رقم القالب : --

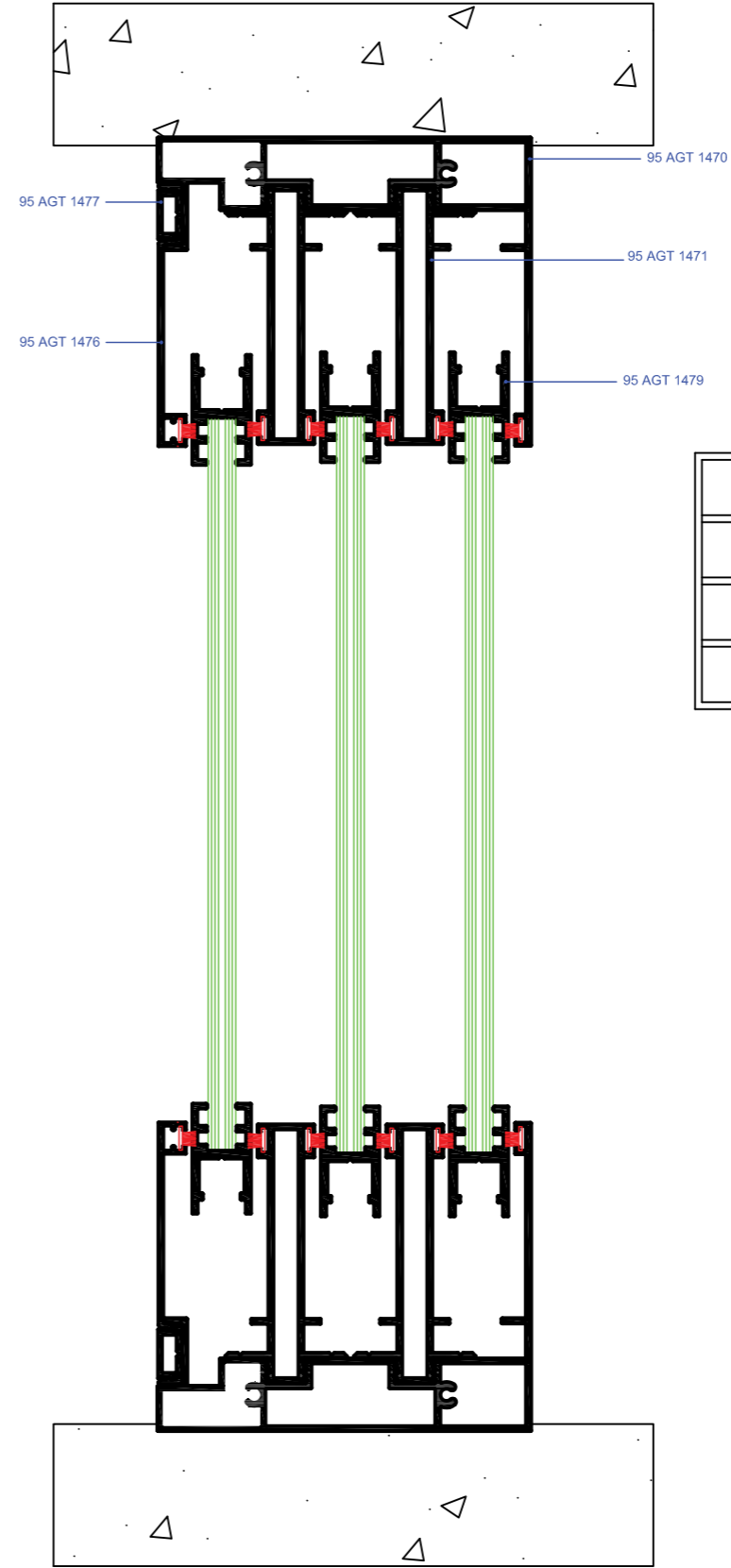

1 NOLU DETAY

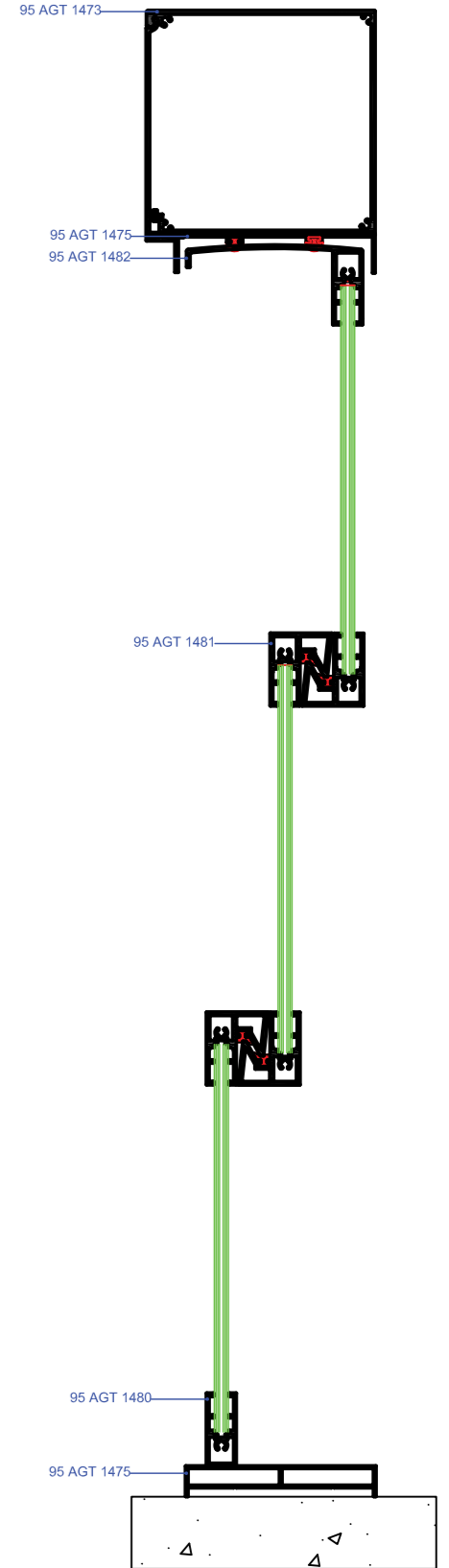

2 NOLU DETAY

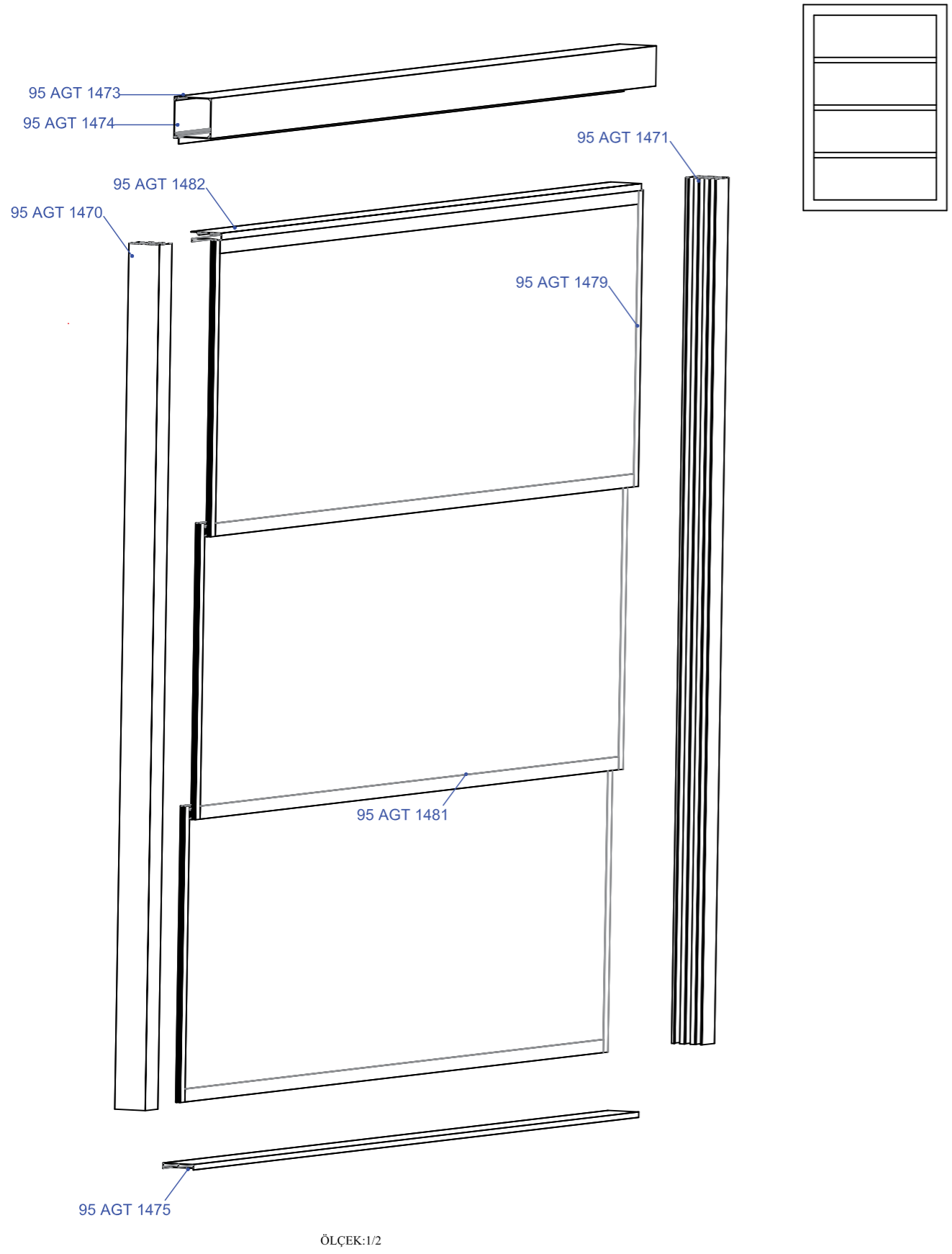

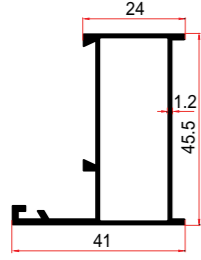

KALIP NO
MOLD NUMBER
رقم القالب **150** **AĞIRLIK
WEIGHT
الوزن 0,535
kg/mt**

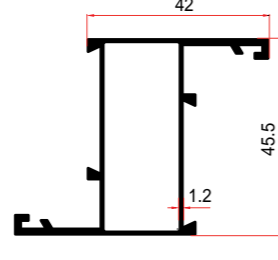

KALIP NO
MOLD NUMBER
رقم القالب **151** **AĞIRLIK
WEIGHT
الوزن 0,642
kg/mt**

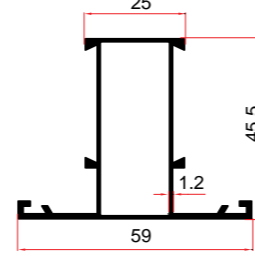

KALIP NO
MOLD NUMBER
رقم القالب **152** **AĞIRLIK
WEIGHT
الوزن 0,642
kg/mt**

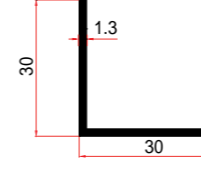

KALIP NO
MOLD NUMBER
رقم القالب **28** **AĞIRLIK
WEIGHT
الوزن 0,205
kg/mt**

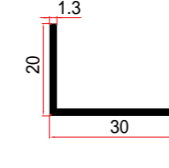

KALIP NO
MOLD NUMBER
رقم القالب **10114** **AĞIRLIK
WEIGHT
الوزن 0,171
kg/mt**

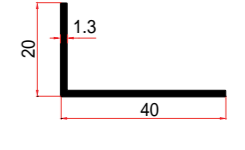

KALIP NO
MOLD NUMBER
رقم القالب **17** **AĞIRLIK
WEIGHT
الوزن 0,206
kg/mt**

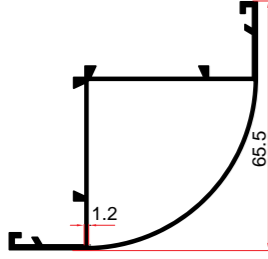

KALIP NO
MOLD NUMBER
رقم القالب **167** **AĞIRLIK
WEIGHT
الوزن 0,752
kg/mt**

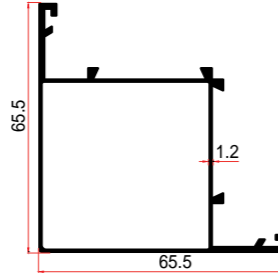

KALIP NO
MOLD NUMBER
رقم القالب **182** **AĞIRLIK
WEIGHT
الوزن 0,814
kg/mt**

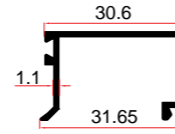

KALIP NO
MOLD NUMBER
رقم القالب **159** **AĞIRLIK
WEIGHT
الوزن 0,235
kg/mt**

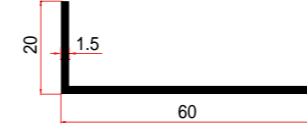

KALIP NO
MOLD NUMBER
رقم القالب **29** **AĞIRLIK
WEIGHT
الوزن 0,315
kg/mt**

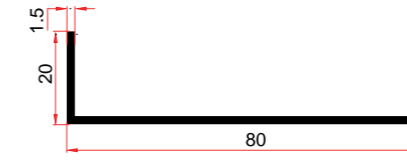

KALIP NO
MOLD NUMBER
رقم القالب **10129** **AĞIRLIK
WEIGHT
الوزن 0,399
kg/mt**

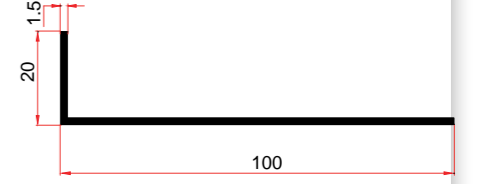

KALIP NO
MOLD NUMBER
رقم القالب **10130** **AĞIRLIK
WEIGHT
الوزن 0,480
kg/mt**

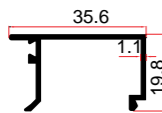

KALIP NO
MOLD NUMBER
رقم القالب **180** **AĞIRLIK
WEIGHT
الوزن 0,235
kg/mt**

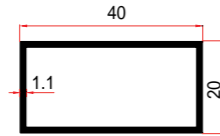

KALIP NO
MOLD NUMBER
رقم القالب **10** **AĞIRLIK
WEIGHT
الوزن 0,343
kg/mt**

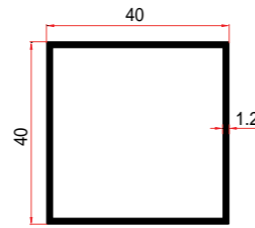

KALIP NO
MOLD NUMBER
رقم القالب **13** **AĞIRLIK
WEIGHT
الوزن 0,502
kg/mt**

KALIP NO
MOLD NUMBER
رقم القالب ----- **AĞIRLIK
WEIGHT
الوزن -----
kg/mt**

KALIP NO
MOLD NUMBER
رقم القالب ----- **AĞIRLIK
WEIGHT
الوزن -----
kg/mt**

KALIP NO
MOLD NUMBER
رقم القالب **00008** **AĞIRLIK
WEIGHT
الوزن -----
kg/mt**

KARTELA - COLOR CHART - قائمة الالوان



kutu adedi/pcs per box/رقم القالب : 160



kutu adedi/pcs per box/رقم القالب : 160



kutu adedi/pcs per box/رقم القالب : 160



kutu adedi/pcs per box/رقم القالب : 160



kutu adedi/pcs per box/رقم القالب : 160



kutu adedi/pcs per box/رقم القالب : 160



kutu adedi/pcs per box/رقم القالب : 160



kutu adedi/pcs per box/رقم القالب : 160



kutu adedi/pcs per box/رقم القالب : 50

TOZ BOYA POWDER PAINT الوان البودرة	AHŞAP DESEN WOOD PATTERN الالوان الخشبي	MAT RENKLER MATT COLORS الوان المت	PARLAK RENKLER BRIGHT COLORS الالوان اللامعة
	A1	MB	PB
	A2	M0	P0
	A3	M1	P1
	A4	M2	P2
	A5	M3	P3
	A6	M4	P4
	A7	MAS	PAS
	A8	MKS	PKS

Notlar

Notes - الملاحظات



Fabrika / Factory :
K.O.S. T. Ziyeddin Caddesi No:20
Selçuklu / Konya / Türkiye
Tel : +90 332 239 20 20
Fax : +90 332 239 20 30



Mağaza / Show Room :
Marangozlar Sanayi Mahallesi Sokak No:18
42300 Selçuklu / Konya / Türkiye
Tel : +90 332 237 34 67 (ana) , 233 65 35
Fax : +90 332 237 34 70



www.ulusan.com
ulusan@ulusan.com

Baskı:2018